

Proyecto de Título:  
**Yunta, Bolsos de Chile**

Autor:  
**Francisca Villela Armenté**

Profesora guía:  
**Soledad Hoces de la Guardia**

Fecha:  
**Diciembre 2016,  
Santiago de Chile**

# YUNTA

BOLSOS DE CHILE

Tesis presentada a la Escuela de Diseño de la Pontificia Universidad Católica de Chile para optar al título profesional de Diseñador

Pontificia Universidad Católica de Chile  
Facultad de Arquitectura, Diseño y Estudios Urbanos  
Escuela de diseño



**DISEÑO|UC**  
Pontificia Universidad Católica de Chile  
Escuela de Diseño



A mis padres y hermanos, por todo el apoyo brindado durante la carrera y especialmente este último año de titulación.

A la Sole, por su entrega, entusiasmo, motivación, cariño y confianza.

A cada una de las tejedoras y a Daniel, por haber confiado en mí y aventurarse en este proyecto juntos.

Y a todas aquellas personas que estuvieron presentes en la realización de este proyecto.

*Muchísimas gracias.*





# Contenidos

<b>INTRODUCCIÓN</b>	09	Motivaciones personales
	11	Oportunidad para la artesanía
<b>MARCO TEÓRICO</b>	14	Artesanía y Diseño
	17	Artesanía en Chile
	26	Artesanía en la Región del Maule
	30	Artesanía textil de la Región del Maule
	40	Antecedentes y Mercado
<b>FORMULACIÓN</b>	43	Oportunidad
	45	Qué, Por qué, Para qué
	46	¿Por qué un contenedor?
	47	Usuario y contexto
	48	Antecedentes
	50	Referentes
<b>DESARROLLO DEL PRODUCTO</b>	54	La forma
	62	Los tejidos
	78	La mochila
	88	Validación I
<b>PRODUCTO FINAL</b>	94	<b>YUNTA</b>
	96	Identidad de marca
<b>ESTRATEGIA COMERCIAL</b>	106	Modelo de negocios
	110	Análisis competencia
<b>CIERRE</b>	112	Validación II
	115	Proyecciones
	117	Conclusiones
<b>REFERENCIAS</b>	119	Referencias bibliográficas







REGIÓN DEL MAULE, CHILE



# Introducción

## Intereses y motivaciones personales

Este proyecto tiene su origen en la Región del Maule (VII), específicamente en la ciudad de Linares, ciudad donde me crié, estudié y donde viví importantes años de mi vida en el espacio familiar. La vivencia de estos años fue un proceso de formación y crecimiento personal fundamental que me permitieron llegar a ser lo que soy. Mi desarrollo se lo debo a ese lugar, a las personas con las que me relacioné, a las historias que escuché y al sinfín de herramientas y conocimientos que me entregaron, ya que gracias a ellos comencé a construir mi propia historia.

Después de estudiar durante toda mi etapa escolar allá, me instalé en la ciudad de Santiago y conocí entonces una dinámica y un ritmo de vida muy distinto, centralizado, donde todo pasa a una velocidad mucho más rápida que a la “vida de pueblo” que acostumbraba. Esta nueva realidad me permitió ver la gran distancia que existe entre una ciudad pequeña como es Linares y la gran capital urbana de Santiago. En este lugar es donde comenzó una segunda etapa de mi vida al estudiar Diseño en la Escuela de la Pontificia Universidad Católica. Desde siempre tuve gran afinidad e interés por los textiles y en los años de carrera pude explorar, aprender y desarrollar más estas habilidades. La riqueza de los materiales y lo que se podía lograr a través de estos me fascinó y es algo en lo cual quisiera proyectar mi futuro profesional.

El proyecto de título se presenta como una instancia que me da la oportunidad para canalizar estos dos grandes intereses en mi vida. En primer lugar devolver la mano a mis orígenes, mi terruño, mi gente, mi familia y por otro profundizar en el ámbito de lo textil, en este caso, la gran riqueza de sus tejidos tradicionales locales.





## Oportunidad para la artesanía

El acelerado proceso de globalización ha ocasionado grandes cambios en las sociedades a nivel mundial. Entre múltiples factores en el mundo global, las sociedades, comunidades e individuos se han visto impulsados a manifestarse buscando evidenciar sus particularidades para ser diferentes y destacar en un espacio que tiende a la homogenización. Por otra parte el importante desarrollo de las comunicaciones y el transporte con el consiguiente aumento de la movilidad de las personas, que son estimuladas a conocer otros lugares, contribuye al desarrollo del turismo a nivel nacional e internacional, situación de la cual Chile no está ajeno, ya que las estadísticas claramente nos indican que el turismo local va en un evidente aumento<sup>[1]</sup>.

El turismo esta ligado directamente con las tradiciones y la cultura de un país, ya que son éstas las que reflejan gran parte de su identidad. En nuestro caso, especialmente en los últimos años se ha visto que surge con fuerza la necesidad de construir una imagen país. Sobre esta materia, la buena artesanía es una actividad sostenedora de cultura que ayuda a la construcción de la mencionada identidad, que los artesanos con oficio ancestral desarrollan admirablemente, a pesar de los bajos y esporádicos ingresos que obtienen<sup>[2]</sup>. Esto ocasiona cierta inquietud por la buena continuidad de sus labores en el tiempo.

La masiva industrialización y su consiguiente producción en serie ha saturado los mercados de productos de mala calidad, vacíos y despersonalizados, ocasionando que surja en las personas una nostalgia por lo hecho a mano, por descubrir el valor de las piezas únicas, en contraposición a la actual cultura de lo desechable. Esto claramente es una oportunidad para potenciar y revalorar el trabajo del sector artesanal de nuestro país, sumado al aumento significativo del turismo nacional e internacional ya mencionado antes, el cual permite difundir y promover esta actividad, ofreciendo algo que recuerde su estadía o experiencia en los distintos lugares de nuestro territorio.

En síntesis, podemos valorar la relevancia de la actividad artesanal en nuestro país y que existen condiciones en ciertos aspectos favorables que pueden contribuir a potenciarla. *¿Cómo puede responder la artesanía de Chile a esta gran oportunidad de condiciones favorables que han surgido tanto en el contexto global como nacional?.*

[1] Según SERNATUR (2015a) el incremento del turismo receptivo ha sido progresivo en período 2008-2014, con un aumento del 35,6% en los 7 años.

[2] El 78% de los artesanos de Chile recibe un ingreso mensual menor a los \$200.000, según el Sistema de Registro Nacional de la Artesanía (SIRENA) en su reporte estadístico del año 2011.









The background of the slide is a close-up photograph of a woven textile, likely a rug or mat, showing a complex, textured pattern of interlocking fibers in shades of brown and tan. A large, semi-transparent, circular shape in a solid brown color is centered on the page, serving as a backdrop for the main title.

# Marco Teórico



# 1. Artesanía y Diseño

## 1.1 ¿Qué entendemos por artesanía?

Para contextualizar esta investigación, lo primero es entender el significado de la artesanía. Existen numerosas definiciones del concepto, sin embargo, todas tienen algo en común: **El ser un oficio de elaboración manual**. Dentro de ellas hay una que se dice ser la más aceptada y adoptada por la mayoría de los países, propuesta por la Organización de las Naciones Unidas para la Educación, la Ciencia y la Cultura desde ahora UNESCO, en el año 1997 que es la siguiente.

Los productos artesanales son los producidos por artesanos, ya sea totalmente a mano o con ayuda de herramientas manuales o incluso de medios mecánicos, siempre que la contribución manual directa del artesano siga siendo el componente más importante del producto acabado.

Se producen sin limitación por lo que se refiere a la cantidad y utilizando materias primas procedentes de recursos sostenibles. La naturaleza especial de los productos artesanales se basa en sus características distintivas, que pueden ser utilitarias, estéticas, artísticas, creativas, vinculadas a la cultura, decorativas, funcionales, tradicionales, simbólicas y significativas religiosas y socialmente. (p. 9)

Por otro lado, la artesanía es un medio de expresión humana, ya que permite comunicar aspectos como la cultura, la historia, la naturaleza, el clima y la realidad social y económica de un territorio y de las comunidades humanas que viven en él (Albornoz, 2015).

### Tipos de artesanía

Según el Área de Artesanía del Consejo Nacional de Cultura y las Artes desde ahora CNCA, la artesanía se puede clasificar en los siguientes 3 tipos (CNCA, 2010) :

**Artesanía Tradicional:** Actividad colectiva con un componente patrimonial y territorial, donde se manifiestan creencias, necesidades y formas de hacer propias de una comunidad. Se mantiene al ser transmitida de generación en generación (CNCA, 2010).

**Artesanía Indígena:** Actividad ancestral, que viene directamente de los pueblos originarios y sus manifestaciones culturales. Se mantiene al ser transmitida de generación en generación dentro de una comunidad en particular (CNCA, 2010).

**Artesanía Contemporánea:** Actividad contemporánea correspondiente a expresiones y producciones actuales, sin la necesidad de una referencia identitaria específica (CNCA, 2010.)

### Patrimonio cultural inmaterial en peligro

Los artesanos son las personas que realizan la actividad artesanal. Ellos son una pieza fundamental para el mantenimiento de las tradiciones y las culturas, ya que son el ejemplo del sostenimiento de las necesidades vitales, sociales y culturales de una comunidad. Su importancia está en la transmisión de esos valores e historias del pasado, hacia el presente a través de su artesanía (Vacheron & Vetrare, 2005).

*¡Salvaguardar el patrimonio inmaterial del mundo es interesarse en todas esas historias y culturas para esclarecer nuestro destino común y honrar la vida! (Freland, 2009, p. 39)*

Hoy en día los artesanos son considerados parte del patrimonio cultural inmaterial, que lamentablemente se encuentra en peligro. Existen varios factores que son los causantes de este problema. En primer lugar, la globalización y la homogeneización cultural han facilitado la difusión de las culturas del mundo llegando a todos los países, pero a su vez han disminuido la identidad y el propio sentido de cada lugar (Vacheron & Vetrare, 2005). Además, la falta de reconocimiento y entendimiento a estas expresiones patrimoniales, hacen que a muchas personas esto les parezca poco atractivo e insignificante. Por otro lado, las migraciones y la urbanización han creado una gran distancia entre los ancianos que poseen el conocimiento y los jóvenes que deberían recibirlo. En este sentido, los ancianos no se están adaptando al contexto local actual y sus conocimientos y técnicas tradicionales se van perdiendo. Finalmente, la apertura de los mercados y la importación de productos baratos acotan la demanda local de los artesanos sin opciones de competir.

Dado todo lo anterior, la UNESCO hace un llamado a las comunidades y grupos portadores de tradición, junto con las instituciones locales, de gobierno e internacionales, a trabajar en conjunto para hacerse cargo de esta situación, generando instancias que permitan responder a las demandas actuales en este tema (Freland, 2009).

## 1.2 Asociación A + D

Todos los factores amenazantes nombrados anteriormente están afectando la labor del artesano. Actualmente no están logrando ser diseñadores, productores y vendedores al mismo tiempo. Se encuentran cada vez más desconectados de las necesidades de su consumidor urbano, ya que al vivir alejados de las urbes tienen pocas o incluso nulas interacciones con él. Se observa una tendencia a quedarse en el pasado, generando poco interés del público en los productos que realizan (Vencatachellum, 2005). La pregunta es, **¿Cómo lograr acercar al artesano a las necesidades urbanas, para no perder sus manifestaciones artesanales?**

### El diseñador como puente

Tal como se comentó anteriormente, para que el artesano rural pueda seguir desarrollando su oficio es necesario responder a los mercados urbanos, con el apoyo de un otro que viva en ese contexto y pueda aportar en el desarrollo y producción de su artesanía. Frente a este contexto, se integra la figura del diseñador, para ser un puente entre el pasado y el presente, entre la tradición y la modernidad y entre la producción artesanal y las necesidades de la vida moderna. La primera misión del diseñador es ser consciente de la tradición artesanal y saber interpretarla con sensibilidad. Tomando todos estos aspectos en consideración puede comenzar a trabajar con el artesano (Vencatachellum, 2005).

### Relación con beneficios mutuos

La relación artesano - diseñador debe ser de confianza y de beneficios mutuos, a través de la interacción entre dos personas que están trabajando juntas. El artesano se debe ver como un socio creativo, experto en su técnica realizada por años y que ha sido el diseñador desde siempre. Es por eso que al igual que cualquier relación humana debe basarse en el respeto y la comunicación con un otro, para poder obtener resultados positivos.

Para generar esta relación se necesita tiempo y dedicación. El artesano debe aprender a confiar en que el diseñador, no robará ni su tiempo, ni su ganancia, ni su dignidad. Por su parte, el diseñador, debe garantizarle al consumidor que el producto que va a adquirir es auténtico, tradicional y una expresión real de cultura, permitiendo que el cliente capte realmente la esencia del artesano en el resultado final (Vencatachellum, 2005).

### Aportes del diseñador al artesano

Tal como se revisó anteriormente el diseñador debe ser un puente entre el artesano y el consumidor, pero ¿Cuál es el aporte real que puede otorgar a su labor?. El diseñador posee herramientas y conocimientos que le permiten guiar al artesanos en temas que este desconoce. Sobre esta base se puede mejorar y agregar valor a la actividad artesanal. En esta línea se pueden proveer varios aportes desde la perspectiva del diseñador.

Un primer aporte es la innovación. Incluir aspectos innovadores en la labor de un artesano puede generar un cambio significativo en el proceso productivo y en el producto final, sin perder la esencia tradicional de éste. Un ejemplo de esto es la incorporación de nuevas tecnologías rentables y sostenibles, para mejorar la adquisición de las materias primas y así disminuir la dependencia actual de la estacionalidad. Esto genera que se logre una artesanía más viable para el mercado actual (Vencatachellum, 2005).

Por otro lado, si se habla en términos de forma y producto, el diseñador puede aportar en la generación de una artesanía basada en la utilidad y en la viabilidad económica, alejándose de un producto estático y poco rentable. De esta manera, permite acercar el producto artesanal a los cambios del mercado, las necesidades del consumidor, las preferencias de uso y las tendencias de la moda (Vencatachellum, 2005). Este aporte del diseñador, permite proveer una renovación de los grupos marginales, a través de la generación de ingresos, la movilización social y la rehabilitación de la comunidad (Vencatachellum, 2005).

Sumado a los anteriores aportes, el diseñador no puede olvidar el valor del artesano y su historia, ya que es él quien puede mantener y transmitir el valor de identidad de la artesanía, que es lo que lo hace diferenciarse de la industria de consumo. Por lo tanto, en cada manifestación artesanal, el diseñador debe velar por reconocer al artesano en el resultado final, contando a través de él un poco de su historia y origen, de manera de generar un vínculo más allá del mero producto.

El siguiente testimonio de Kevin Murray (2005) en el Dossier N°2 de la UNESCO, refleja lo que un producto artesanal puede llegar a transmitir, si se muestra su origen y su valor de identidad, como propio de una comunidad y contexto:

*“Una vez compré una cesta de la tienda ONA, en el barrio Lastarria. Me gustó mucho la simplicidad y fuerza de este objeto, que el año pasado di a mi madre como regalo. Hace unos meses, visité unas comunidades en Temuco y me emocioné mucho cuando encontré en una de estas casas, a la mujer que hacía estas cestas, Helena Mallefil. Me encantó su casa, su luz íntima, las brasas, el olor de pastel y los sonidos de animales fuera. Tomé una foto y se la mostré a mi madre, que se impresionó mucho al verla. De repente, el valor de la bolsa creció. Pero nada había cambiado en la bolsa, sólo que ahora hay una historia sobre el origen del producto.”* (citado en Vacheron & Vetrале, p. 28)

#### Políticas de la UNESCO

Ésta organización, valora y fomenta el carácter estratégico de la asociación de diseñadores con artesanos, ya que ambas figuras comparten los valores de excelencia, innovación y creatividad. Esta señala que donde el artesano aporta su tradición, experiencia y técnicas ancestrales, el diseñador encuentra fuentes de inspiración en la artesanía, para luego aportar visibilidad a este sector. Es por estas razones, que esta organización ha impulsado numerosas iniciativas y programas a nivel mundial, junto al sector público y privado, de manera de fomentar la alianza entre artesano y diseñador (Vacheron & Vetrале, 2005).

#### ¿Qué es el Sello de excelencia de Artesanías de Chile?

El año 2005, en nuestro país se creó el Sello de Excelencia de Artesanías de Chile, con el fin de reconocer las alianzas diseñador-artesano, tanto a nivel nacional como internacional según los lineamientos del Reconocimiento UNESCO. En este programa, el Comité Nacional premia el nivel de excelencia de la actividad artesanal, con el objetivo de ampliar su desarrollo, fomentar la comercialización, incentivar la creatividad, promover sus productos y sus autores, e ir fortaleciendo el valor social, cultural y económico (Vacheron & Vetrале, 2005).

Para obtener este premio, existen 5 criterios de evaluación que son calificados por un jurado (CNCA, 2014). El objeto artesanal será evaluado por:

1. **Su excelencia**, demostrando altos estándares de calidad y experticia.
2. **Su autenticidad**, siendo una expresión cultural con identidad y origen.
3. **Su innovación**, logrando una mezcla fructífera de lo tradicional y lo contemporáneo, en cuanto a su desarrollo, diseño y producción.
4. **Ser ecológico**, respetando el medio ambiente en su proceso de producción.
5. **Ser comercializable**, siendo un producto artesano insertable en el mercado nacional e internacional con buena relación precio-calidad (CNCA, 2014).



Manta Chinpu  
Artesana: Felipa Condori Zarzuri  
Región: Arica y Parinacota  
Premio: Año 2014  
Fuente: <http://selloexcelencia.cultura.gob.cl/catalogo-2014/>



## 2. Artesanía en Chile

### 2.1 Chile un país de contrastes

Nuestro país es conocido por ser una larga y angosta franja de tierra que se extiende desde el desierto de Atacama hasta la Antártica, esta característica lo dota de diversos escenarios que han sido el nicho de numerosas manifestaciones culturales necen directamente desde el territorio *“como el laboratorio donde se gestan las imágenes y los símbolos más representativos de la identidad de un pueblo. Dentro de esta cultura, la artesanía es una expresión privilegiada de los modos de relación del hombre con el territorio que habita”* (Sepúlveda, 2003, p. 51).

La artesanía en nuestro país se integra como un saber cultural que surge del territorio y donde mientras más estrecha es su relación con este, mayor es su caracterización. La disponibilidad de materias primas y las necesidades de cada lugar, va a determinar la elaboración de sus productos. Un ejemplo de ello es la fuerte actividad agrícola del Valle central que ha sido el origen de las tradiciones asociadas al caballo y por ende a los distintos aperos del huaso, como la manta, la montura, las fajas, entre otros ( Albornoz, Alfaro, Ceballos &Rodríguez, 2008).

Chile es un país con una gran riqueza y variedad de manifestaciones artesanales (Albornoz et al, 2008). Hoy en día es nuestro deber el estimular y apoyar las iniciativas de desarrollo, valoración, rescate y renovación de estas, ya que la artesanía es la identidad, el rostro y el alma de Chile (Sepúlveda, 2003).

## 2.2 Artesanía chilena hoy

Tal como dice el texto “Artesanía: nuestra cultura viva”, “Chile cuenta con una gran diversidad de expresiones artesanales que dan cuenta de su riqueza patrimonial” (Rodríguez, 2004, p. 3). Al igual como fue comentado anteriormente, estas expresiones han surgido a lo largo de nuestra historia, sin embargo, este contexto ha evolucionado y por lo tanto la situación de ellas y sus artesanos también. Es por eso que en este punto se quiere abordar el estado de la artesanía chilena actual, centrándose en el presente más que en el pasado y en conocer a que problemáticas se enfrentan los artesanos y sus manifestaciones hoy.

Para generar un diagnóstico del estado de la artesanía en Chile se recurre al CNCA, órgano del estado encargado de implementar las políticas públicas para el desarrollo cultural. Dentro de este se encuentra el Área de Artesanía, que desarrolla el Sistema de Registro Nacional de Artesanía desde ahora SIRENA. Este sistema creado en el año 2008 tiene como misión “promover líneas de fomento que fortalezcan la actividad artesanal, a los artesanos y a sus productos en todas las regiones del país, contribuyendo al reconocimiento y valoración por parte de su comunidad” (SIRENA, 2011, p. 3). Gracias a este organismo y su reporte estadístico N° 19, es posible hacerse una imagen del estado y las problemáticas que enfrenta la artesanía nacional según distintos factores sociales, demográficos, económicos y culturales, los cuales serán explicados a continuación (SIRENA, 2011).

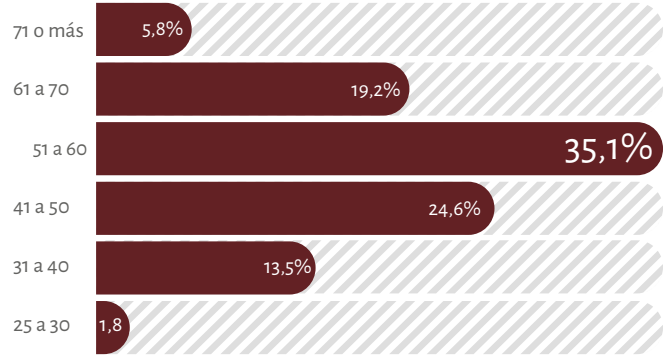

### Edad de los artesanos

(Gráfico n° 2)

Fuente: SIRENA (2011)

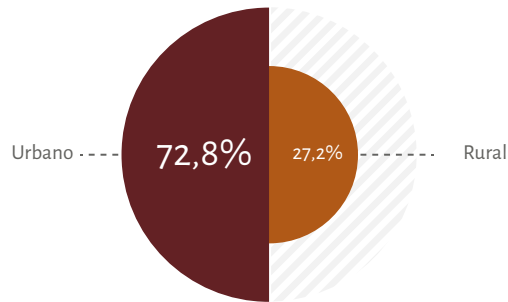

### Localidad de procedencia

(Gráfico n° 3)

Fuente: SIRENA (2011)

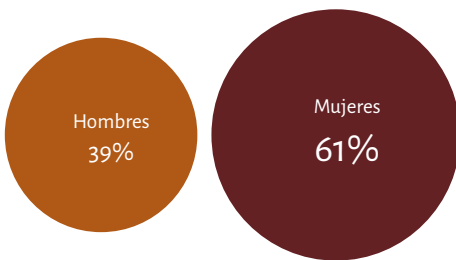

### Género de los artesanos

(Gráfico n° 1)

Fuente: SIRENA (2011)

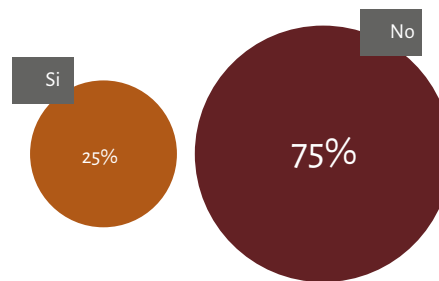

### Pertenencia a pueblos originarios

(Gráfico n° 4)

Fuente: SIRENA (2011)

**Artesanía como primer ingreso** (Gráfico n° 5)

Fuente: SIRENA (2011)

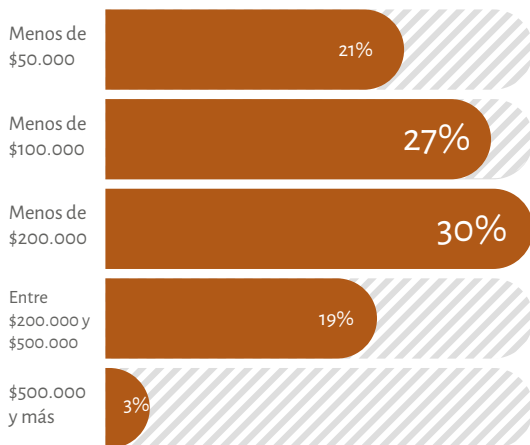
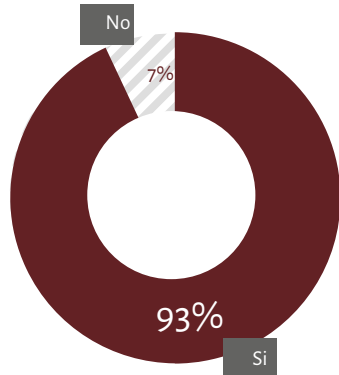

**Rango de ingresos mensuales percibidos por actividad artesanal**

(Gráfico n° 6)

Fuente: SIRENA (2011)

**Factores socio-demográficos**

(Gráficos n° 1, 2, 3, y 4)

Según la información del SIRENA y su caracterización demográfica, hay más mujeres que hombres realizando la actividad artesanal en Chile, representando el 61% de los artesanos del país. Esto se debe a que las artesanas en general comparten su rol de dueñas de casa con las prácticas artesanales, mientras que el hombre sale a trabajar para obtener mayores ingresos. (Albornoz, 2015)

Con respecto a la edad de los artesanos, se ve una concentración en los rangos de 41 a 50 años y 51 a 60 y una notoria disminución en los extremos inferiores y superiores de ese rango etario. Esto resulta preocupante ya que los artesanos envejecen y cumplen su ciclo dejando de realizar la actividad, mientras que sólo un 1,8% del rango 25 a 30 años realiza la labor, siendo inexistente en menores de 25 años (SIRENA, 2011).

Estos datos alarmantes ponen a la artesanía en peligro de extinción, ya que no se está traspasando el conocimiento y la tradición a las generaciones más jóvenes. (SIRENA, 2011).

En cuanto a su procedencia, se destaca que la artesanía urbana alcanza un 72,8%, lo que indica que una gran mayoría de los artesanos en Chile ya migraron a la ciudad, mientras que sólo un 27,2% sigue realizando la labor en el campo. Finalmente, se registra que sólo un 25% de los artesanos dice pertenecer a alguna etnia o pueblo originario (SIRENA, 2011).

**Factores socio económicos**

(Gráficos n° 5 y 6)

Según su caracterización socio económica, un 93% de los artesanos realiza la actividad como primer trabajo, es decir, la artesanía es su fuente principal de ingresos. La cifra de este ingreso es bastante baja, ya que un 78% declara tener un ingreso inferior a los \$200.000, ganando el sueldo mínimo o incluso menor que este (SIRENA, 2011).

Estos números son el reflejo del por qué los artesanos en Chile están cambiando su actividad artesanal por otro tipo de trabajo que les genere más ingresos. Un ejemplo de eso es el caso de muchas mujeres que, pese a ser grandes artesanas, se ven obligadas a realizar otro tipo de tareas, ya que la labor de artesana requiere mucho esfuerzo y tiempo, pero no es bien remunerada (Albornoz, 2015).

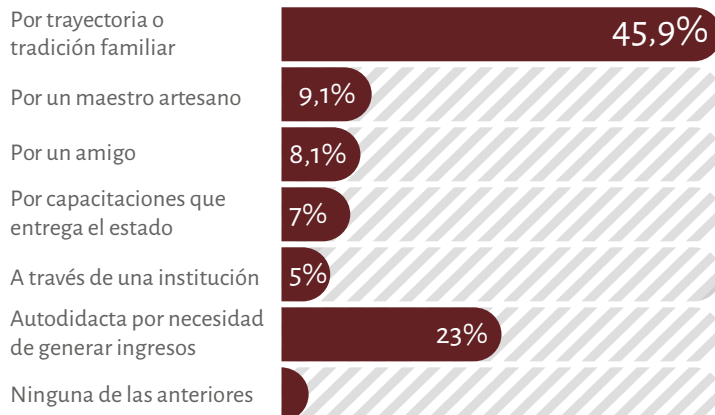

**Origen de la actividad**

(Gráfico n°7)

Respecto a la actividad artesanal, se corrobora el carácter tradicional de la artesanía, al ser aprendida por trayectoria y tradición familiar en un 45,9%. Por otro lado, un 7% corresponde a la presencia de las capacitaciones entregadas por el Estado, tema que será analizado más adelante por su repercusión negativa en la artesanía tradicional. (SIRENA, 2011)

Gráfico N° 7  
Fuente: SIRENA (2011)



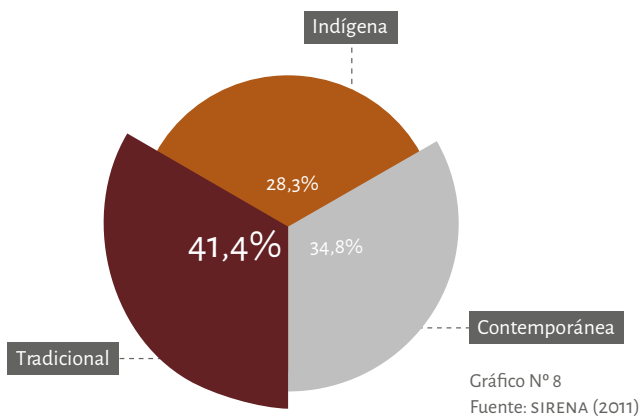

### Tipo de artesanía que produce

(Gráfico n° 8)

El tipo de artesanía que más se desarrolla es la tradicional con un 41,4%, luego la contemporánea con un 34,8% y por último la indígena con un 23,85% (SIRENA, 2011). En este sentido, se puede observar que a pesar de que la tradición está en peligro, todavía existe para ser rescatada. En cuanto a la artesanía contemporánea, se afirma que es una tendencia que cada vez gana mayor espacio en la cultura artesanal.

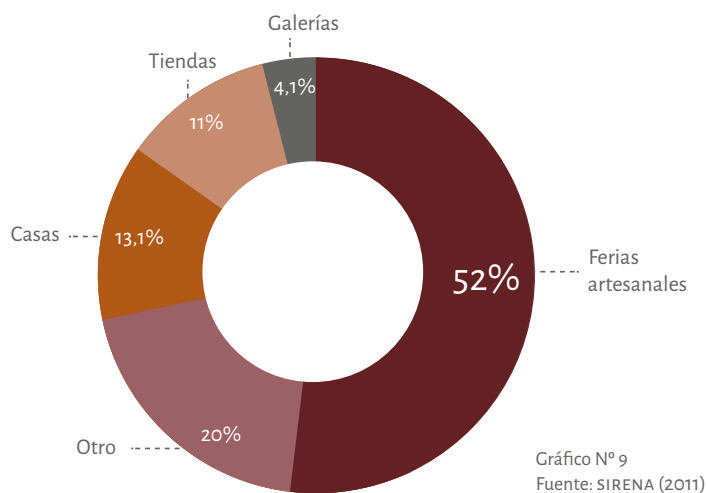

### Lugar de venta

(Gráfico n° 9)

En temas de comercialización, más del 50% declara utilizar como principal punto de venta las ferias artesanales, por sobre sus casas, galerías, tiendas u otros (SIRENA, 2011).

En relación a este canal de venta existen varias interrogantes: ¿Quién está siendo el usuario de los artesanos?, ¿Cuánto poder adquisitivo se tiene?, ¿Cómo ha cambiado la asistencia a las ferias en estos últimos años?. Los datos indican que la asistencia a ferias va a variar según el rango de edad y el nivel socio-económico de los usuarios, observándose una disminución de asistencia a ferias artesanales en el último tiempo. Dichos datos se detallan a continuación. (Frites & Llamazales, 2011)





Gráfico N° 10  
Fuente: Frites & Llamazales (2011)

**Asistencia a ferias artesanales, según rango de edad**  
(Gráfico n° 10)

En el gráfico se observa una leve tendencia de que a menor edad, mayor asistencia a ferias. Los más jóvenes lideran la asistencia, ya que un 37% de los encuestados dijo haber ido a una feria de este tipo (Frites & Llamazales, 2011). Sin embargo, llama la atención porque son los que tienen menor poder adquisitivo.

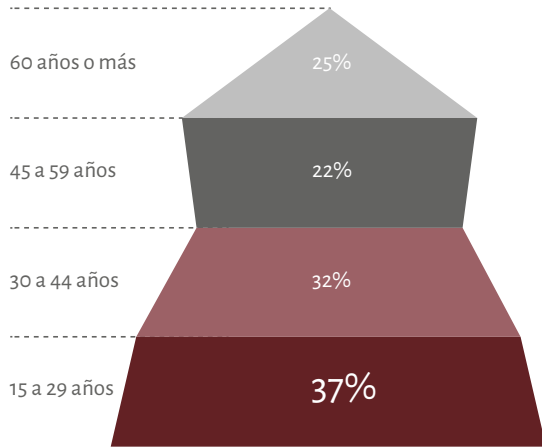

Gráfico N° 11  
Fuente: Frites & Llamazales (2011)

**Porcentaje de asistencia a ferias, según nivel socio-económico**  
(Gráfico n° 11)

Las cifras muestran que en los grupos con mayores ingresos, hay una proporción más alta de visitas a estos espacios, en relación a los grupos con menores ingresos. El grupo ABC1 lidera las visitas con un 44,8% (Frites & Llamazales, 2011), siendo así los principales usuarios o potenciales consumidores.

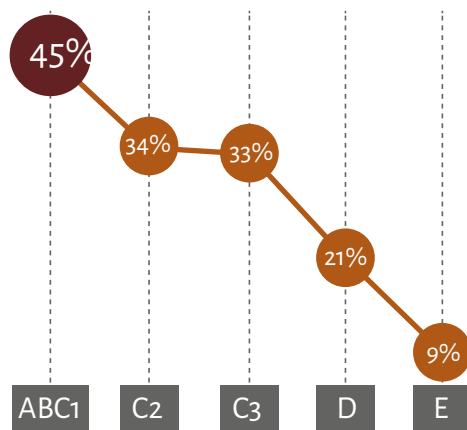

Gráfico N° 12  
Fuente: Frites & Llamazales (2011)

**Asistencia a ferias artesanales, comparación 2005 - 2009**  
(Gráfico n° 12)

El gráfico evidencia una importante disminución en la asistencia a ferias artesanales en un período de 4 años. Lo que afecta directamente a la artesanía, con una baja en su demanda (Frites & Llamazales, 2011).

### 2.3 Principales rubros y localización

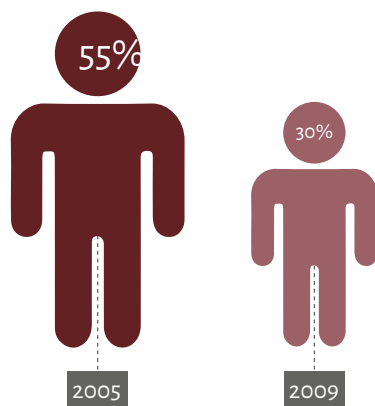
Después de conocer y entender los principales factores que están afectando a la artesanía, y el impacto de ellos en la producción, se profundizará de manera más específica sobre los Artesanos de Chile, para lograr percibir realmente su labor, conociendo cuántos son, dónde están y a qué se dedican en la actualidad.

#### ¿Cuántos artesanos hay en Chile y en que se especializan?

Existen 3 entidades que tienen un registro aproximado de los artesanos de nuestro país: el Área de Artesanía del CNCA, la Fundación de Artesanías de Chile y el Instituto de Desarrollo Agropecuario (INDAP). Es por eso que el Instituto Nacional de Estadísticas (INE) y el CNCA, en el anuario 2014 de "Cultura y Tiempo Libre", decidieron integrar los 3 registros para lograr un sólo levantamiento de información y obtener datos más certeros. Cabe destacar que estos datos resultantes corresponden a los 3 tipos de artesanía: tradicional, indígena y contemporánea (CNCA & INE 2015).

#### Según sus materias primas

Dentro de la artesanía chilena existen diversas expresiones artesanales, que se diferencian y clasifican según sus distintas materias primas, técnicas y productos. En la artesanía tradicional se logran identificar 7 especialidades importantes según materia prima, que son las que se presentan en los gráficos más adelante.

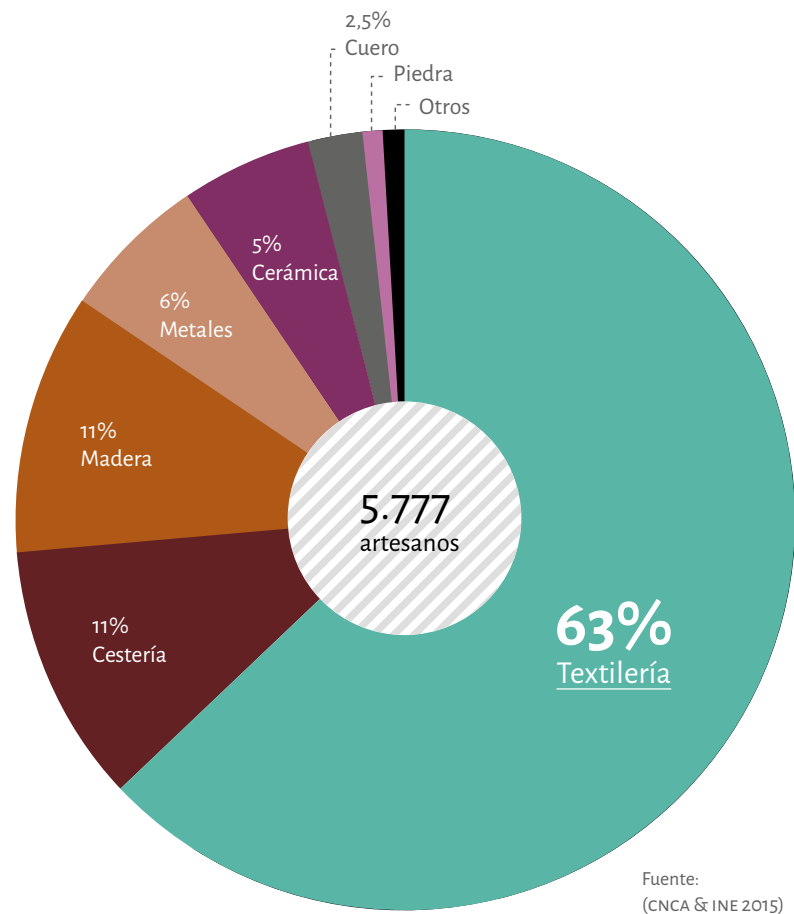

#### Principales rubros de artesanía en Chile

(Gráfico nº 13)

De un total de 5.777 artesanos registrados, un 63% de ellos se especializa en textiles. Según estos datos, es posible inferir que la textilería como actividad artesanal en Chile tiene un gran protagonismo por sobre los otros rubros, en donde la cestería y la madera quedan en segundo lugar con sólo un 11% (CNCA & INE 2015).

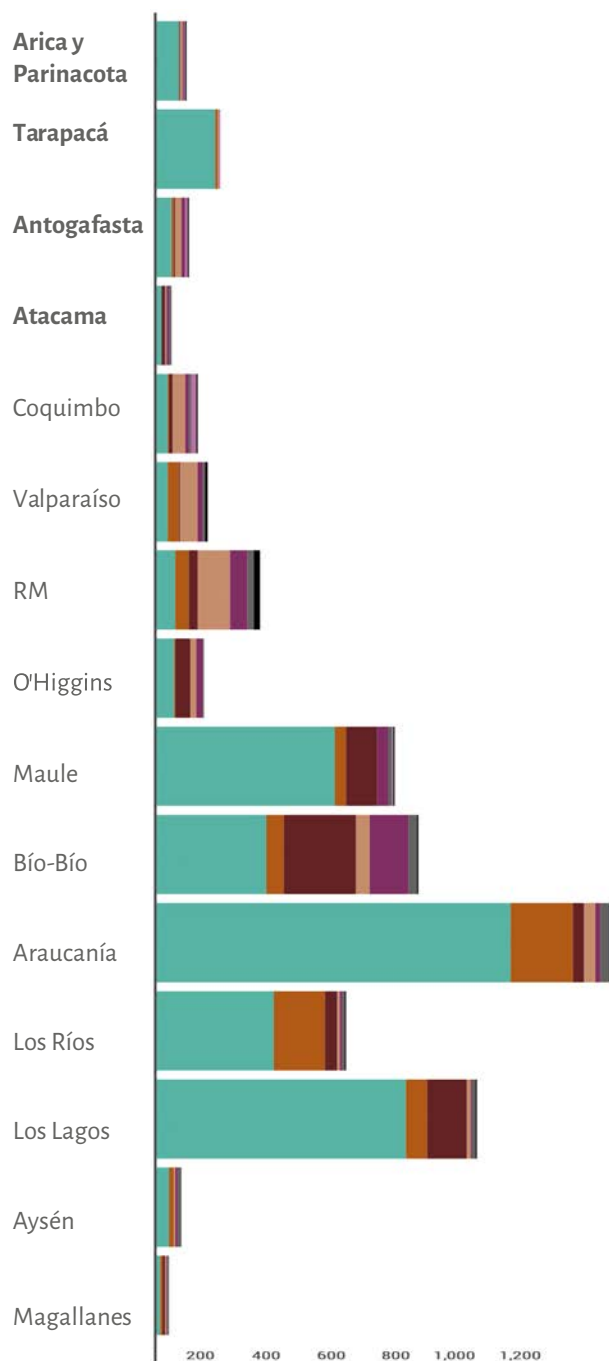

Fuente:  
(CNCA & INE 2015)

### Concentración de rubros de artesanía por región

(Gráfico n° 14)

En cuanto a concentración de artesanía, el gráfico muestra una clara tendencia en el sector centro-sur, desde la Región del Maule hasta la de Los Lagos. La región con mayor cantidad de artesanos es la de la Araucanía con 1.393, que representan el 24%, le siguen las zonas de la región de Los Lagos, luego la del Bío-Bío y en seguida la del Maule. Respecto a los rubros, como se mostró anteriormente, la textilera es la especialidad que más se realiza en Chile y el gráfico lo corrobora con la presencia de esta actividad en todas las regiones del país. (CNCA & INE 2015)

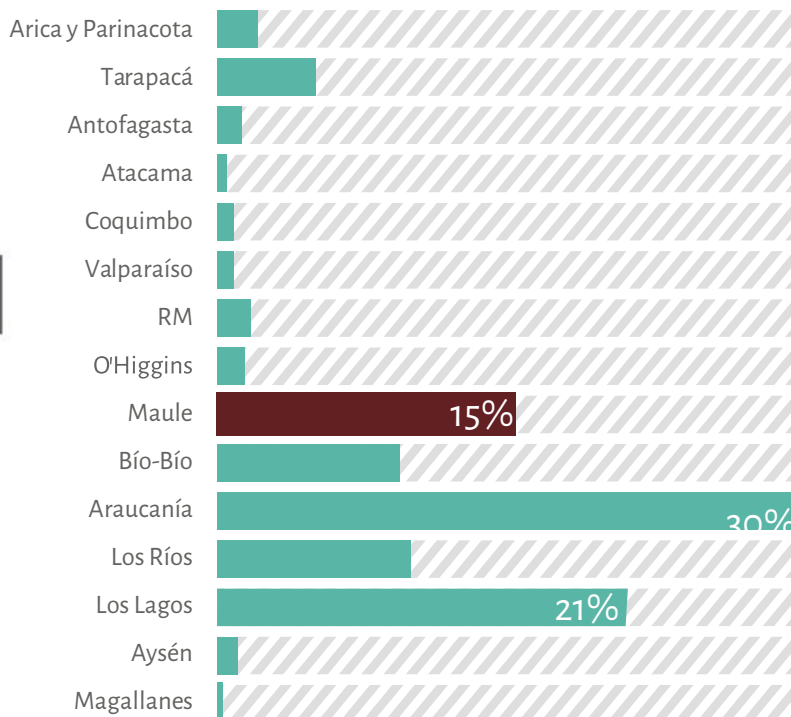

Fuente:  
(CNCA & INE 2015)

### Artesanía textil por región de Chile

(Gráfico n° 15)

A modo de profundización en la artesanía textil en Chile, este gráfico muestra sólo esta actividad y por región. El mayor porcentaje se encuentra en la Región de la Araucanía con un 30%, en segundo lugar en la Región de los Lagos con un 21% y en tercer lugar en la Región del Maule con un 15%, que representa a 548 artesanos (CNCA & INE 2015). Se destaca esta última región, porque será un tema importante a profundizar más adelante en esta investigación.



## 2.4 Riqueza y variedad textil

Según los datos revisados anteriormente, Chile es un país rico en artesanía textil. Considerando que es la actividad tradicional con mayor porcentaje (63%) a nivel nacional y que además está presente en todas sus regiones, de norte a sur (CNCA & INE 2015).

Para introducir la artesanía textil, hay que entender que existen distintas expresiones dentro de este rubro. Donde están las más tradicionales, como el tejido a telar, a palillo y a crochet, pero también cualquier expresión que involucre el tratamiento de fibras y soportes textiles. Desde superficies abatanadas, hilados, entrelazamientos de hilos, hasta intervenciones tales como bordados, teñidos, aplicaciones o estampados (Hoces de la Guardia & Rodríguez, 1999). Sin embargo, en esta investigación se desarrollará específicamente la artesanía textil a telar, ya que es considerada una de las técnicas textiles más tradicionales por tener orígenes indígenas, previos a la llegada de los conquistadores e incas en el caso de Chile Central (Grüzmacher, 1999).

Por otra parte es importante destacar que al igual que las otras artesanías tradicionales, la artesanía textil tiene sus orígenes en las tradiciones locales y donde a través de sus propuestas textiles responde a una manifestación cultural. En Chile y en el mundo, el textil se ha convertido en algo que envuelve nuestro cuerpo y nuestro entorno, por lo tanto es algo que se encuentra muy cercano. Esta cercanía y uso cotidiano ha provocado que la gente ignore los objetos textiles, y disminuya la atención hacia ellos. Sin embargo, un textil artesanal, a diferencia de los textiles de consumo masivo de la industria, es distinto, porque posee el “sentir” de la mano de su artesano creador, estos textiles, apelan a los sentimientos, ya que se perciben visualmente y a través del tacto como algo blando, de una calidez particular y protectora (Hoces de la Guardia & Rodríguez, 1999).

Hoy en día, la industria de consumo y la producción masiva de hilados, telas, y prendas, ha provocado la subvaloración del producto textil (Hoces de la Guardia & Rodríguez, 1999). Por lo que el llamado es a valorar los textiles y sus autores. Valorar el oficio de los artesanos textiles es entender que no es solo un “hacer”, sino que es un “saber hacer”, donde cada detalle es la materialización de la obra de su creador. El textil, su rigurosidad en el tejido, sus materiales y sus formas, son el reflejo y resultado de la intención que tuvo su autor, durante cada minuto que trabajó en él (Hoces de la Guardia & Rodríguez, 1999). A lo largo de Chile son muchas las formas que adquieren los textiles y describirlas todas sería imposible porque muchas se encuentran ocultas o en el olvido (PUC, 1999), sin embargo, a continuación se mostrarán algunas expresiones que han sido recopiladas y que a través de sus contrastes y diversidad, muestran los grados de diferencia cultural que existen en las distintas zonas del país, de norte a sur.

En la imágenes se muestran textiles de las siguientes zonas:

### Norte

1. Aymara
2. Atacameña
3. Chapilca
4. Salamanca

### Centro

5. Collihuay
6. Valle Hermoso, La Ligua
7. O'Higgins, Doñihue
8. Maule, Quinamávida y San Clemente

### Sur

9. Bío - Bío, Minas del Prado
10. Araucanía, Mapuche
11. Chiloé



Bío-Bío



Chiloé





Aymara



Aymara



Atacama



Chapilca



Atacama

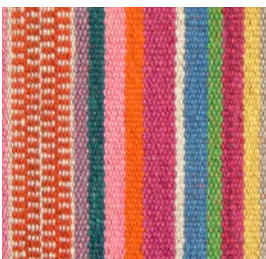

Chapilca

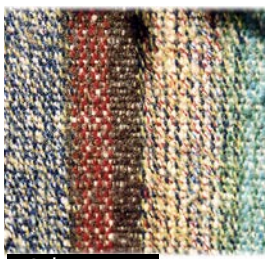

Salamanca



Salamanca



Valle Hermoso



Collihuay



Maule

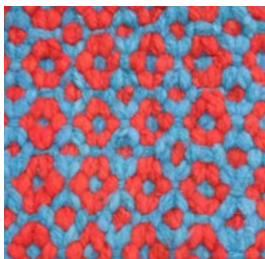

Maule



Collihuay



O'Higgins



O'Higgins



Chiloé



Araucanía



Araucanía

## 3. Artesanía de la Región del Maule

### 3.1 El maule y su identidad rural

La Región del Maule o VII, se encuentra entre los 34°41' y los 36°33' de latitud sur y cuenta con una superficie de 30.296,10 km<sup>2</sup>. Está compuesta por 4 provincias, Curicó, Talca, Cauquenes y Linares, con 30 comunas. Su capital regional y principal núcleo urbano es la ciudad de Talca. Su población según el INE es de 1.042.989 habitantes. (SERNATUR, 2015). El clima es mediterráneo cálido y subtropical húmedo que permite el óptimo desarrollo tanto de plantaciones artificiales como de plantaciones nativas y es por esto que es destacada como una cultura agrícola de excelencia (Bravo, 2015).

A nivel nacional es reconocida por ser la región con mayor índice de ruralidad en Chile con una participación del 33% (Bravo, 2015). Este reconocimiento dota a la zona de una fuerte identidad ligada al campo y a las tradiciones, que permite que aún sea posible encontrar manifestaciones populares que forman parte del legado cultural de nuestro país. Por lo que la región se ha convertido en una de las más características en costumbres y tradiciones propias del campo (Albornoz, 2015). Donde "las tradiciones artesanales campesinas vinculadas a la greda, la lana o todo lo relativo a los aperos del huaso, el hombre de campo, están muy vigentes y conforman una expresión valiosísima de la identidad cultural regional" (Albornoz, 2015, p. 9).



### 3.2 Los artesanos locales

Esta identidad ligada al campo aporta al mantenimiento de las expresiones artesanales, por lo que es posible encontrar una gran cantidad de artesanos tradicionales locales. Según el catastro oficial de artesanos del Consejo Regional de la Cultura y las Artes de la VII Región desde ahora CRCA, existen 1.168 artesanos tradicionales en la zona (2015) Este número indica el fuerte potencial de actividad artesanal que existe en la región y por lo mismo el CRCA del Maule ha hecho distintos estudios para diagnosticar el estado de la artesanía en la región al día de hoy.

Según estos estudios y análisis del CRCA, se establece que los artesanos de la zona del Maule son personas que conservan las tradiciones gracias al traspaso de generación en generación. Se trata principalmente de mujeres, que comparten las labores de dueñas de casa y el campo, con las prácticas artesanales. En cuanto a educación han tenido poca o a veces ninguna de carácter formal. Para desarrollar sus piezas de artesanía, la mayoría realiza el trabajo completo, es decir desde la producción y extracción de la materia prima hasta la realización del producto final. Todo esto se hace a mano, a la interperie y en precarias condiciones de infraestructura, ya que el 66% de los artesanos vive en localidades rurales. Las malas condiciones, hacen de este trabajo una práctica difícil y de mucho esfuerzo. A esto se suma, que los ingresos por su trabajo son bajos y esporádicos, ya que dependen de la cantidad de productos vendidos, por lo tanto nunca saben cuanto ganarán a fin de mes (Albornoz, 2015).

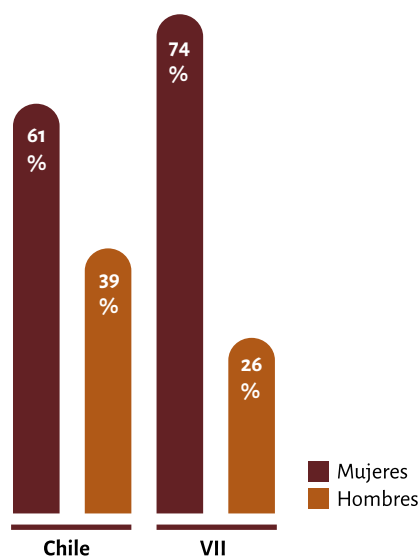

**Género**  
(Gráfico n° 16)

Fuente: CRCA Maule (2015)

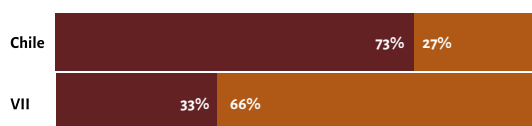

**Localidad de procedencia**

(Gráfico n° 17)

Fuente: CRCA Maule (2015)

**Gráfico n° 16**

La práctica artesanal al igual que a nivel nacional, en su mayoría es realizada por mujeres, con un 74% por sobre el 26% de los hombres (CRCA Maule, 2015). Generalmente en la región, las mujeres desarrollan los rubros de la cestería, alfarería y textilera. Mientras que los hombres el metal, cuero, madera y piedra, por ser trabajos que muchas veces involucran fuerza. (Albornoz, 2015)

**Gráfico n°17**

A diferencia de los visto anteriormente en los artesanos a nivel nacional, que eran en su mayoría de localidades urbanas, en la VII Región se detecta un 66% de artesanos que viven en sectores rurales, alejados de la ciudad (CRCA Maule, 2015). Esto se debe en gran parte por el carácter agrícola y rural particular de la región.

### Principales problemas

El CRCA del Maule ha detectado dos grandes problemas que ponen en riesgo el mantenimiento de la artesanía local, estableciendo como principal causa de ellos la globalización y modernización de la sociedad. Lo primero, las malas condiciones de trabajo mencionadas anteriormente y la poca valoración de la actividad artesanal ha provocado que los jóvenes se desinteresen por aprender y practicar las técnicas tradicionales familiares, para ir en busca de nuevas oportunidades educacionales a la ciudad y así asegurar una mejor calidad de vida e ingresos estables a futuro. Esto pone en situación de riesgo a la artesanía local, causando que a corto plazo estas desaparezcan por no ser practicadas por nuevas generaciones. (Albornoz, 2015)

Por otra parte, en la región el gobierno ha fomentado el desarrollo de políticas públicas que buscan facilitar y mejorar las técnicas y herramientas para la elaboración de la artesanía, con el objetivo de promover el emprendimiento y la producción. Sin embargo, estas políticas han perjudicado a la artesanía tradicional enormemente, invisibilizándola y desvalorizándola, ya que las capacitaciones de técnicas tradicionales, se realizan a personas que nunca han portado la tradición, por lo tanto el origen e inspiración de sus productos viene de la contemporaneidad, alejándose de cualquier componente histórico y patrimonial (Albornoz, 2015).

Estos dos problemas, ponen en peligro el mantenimiento de técnicas originarias de más de 300 años, el CRCA del Maule es consciente de eso y también de la importancia de los artesanos como recurso fundamental de turismo cultural, es por eso que dicen estar trabajando en eso, pero que sin embargo es un proceso largo.





### 3.3 Principales rubros

Las expresiones tradicionales que se desarrollan en la región corresponden a casi los mismo rubros detectados a nivel nacional, identificando: madera, cuero o talabartería, metal, textilera, alfarería, Cestería, crin y piedra (CRCA Maule, 2015).

En cuanto a las materias primas utilizadas estas vienen de los recursos disponibles del territorio de la región: De origen animal se utiliza el cuero, las pieles (lana) y el crin (pelo de caballo); Del mineral los metales, arcillas y tierras y por último del vegetal, las fibras y la madera. Las piezas que se realizan son decorativas, utilitarias o una mezcla de ambas (Albornoz, 2015).

#### Principales rubros de artesanía en la VII Región

(Gráfico n° 18)

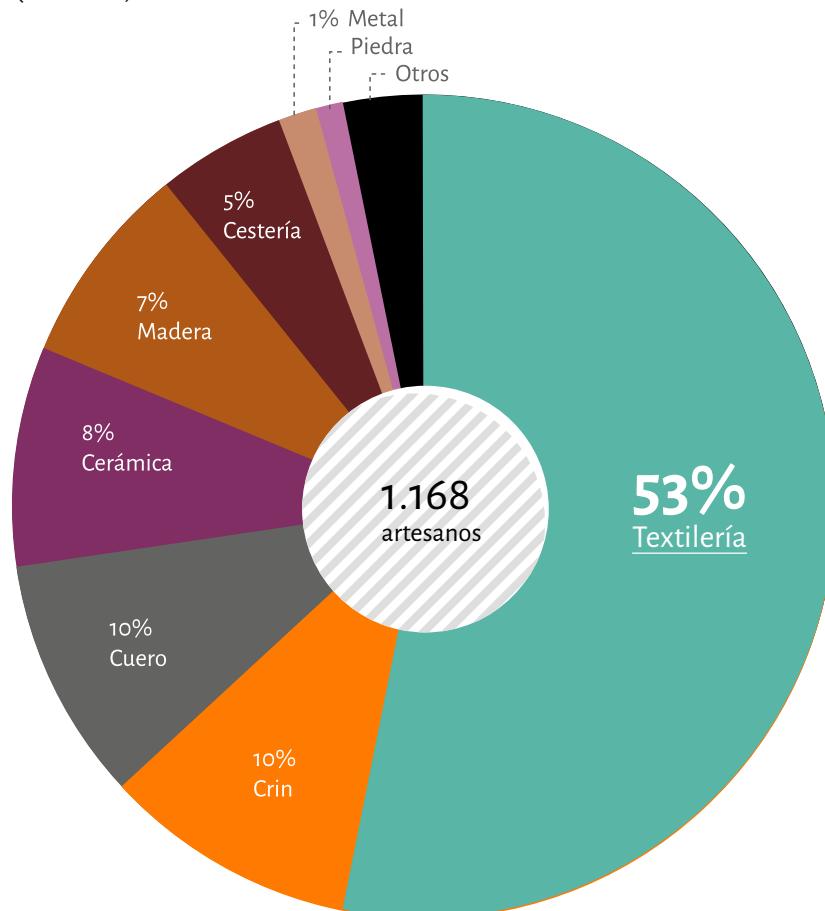

#### Gráfico n° 18

Con un 53% y 622 artesanos, la artesanía textil vuelve a ser el rubro con mayor presencia, pero ahora en la VII Región. Su porcentaje es bastante superior en relación a las demás artesanías, por lo que se puede afirmar que es una región mayoritariamente de carácter textil.

Fuente:  
CRCA Maule (2015)

## 4. Artesanía textil de la Región del Maule

Después de descubrir que un 53% de la artesanía del Maule pertenece a la textilería tradicional, se inicia una investigación en profundidad para conocer y entender los textiles propios de la zona. Cabe mencionar que este carácter tradicional de los textiles se evidencia con el hecho de que muchas técnicas, valores, formas y colores ancestrales aún se encuentran plenamente vigentes en ellos y han sido transmitidos por generaciones, evidenciando sus raíces indígenas, hispánicas, mestizas y extranjeras (Grüzmacher, 2013). A esto se suma que el CRCA del Maule clasificó la artesanía textil de la zona como “mantenida”, es decir, es un oficio que ha tenido una continuidad en el tiempo, desde su origen hasta el presente, conservando sus características fundamentales (Albornoz, 2015).

Para llevar a cabo esta parte de la investigación e involucrarse en el tema, fue necesario y fundamental el conversar con dos expertas que trabajan en la zona. La primera, Carolina Sepúlveda, funcionaria de Ciudadanía y Cultura del Consejo Nacional de la Cultura y las Artes de la Región del Maule. Carolina provee información y estadísticas importantes sobre la artesanía de la región con documentos oficiales.

A esta información se suma la fuente de datos de Alejandra Fuenzalida, ex alumna de la Escuela de Diseño UC, con Proyecto de título “Tejedoras de Quinamávida” y con 5 proyectos FONDAART en la Región del Maule. Alejandra provee información sobre la artesanía textil de la región, entregando la documentación completa del proyecto FONDAART ganado el año 2005, “La Ruta del Telar, investigación de prácticas textiles en las provincias de Talca, Linares y Cauquenes”, realizado junto a Lorena Soto y Carla Loayza y terminado en el año 2010.

Sumado a estas dos fuentes de información fue necesario el hacer varias visitas en terreno a las localidades de las artesanas, para conocer su realidad de cerca. Se visitan las zonas de San Clemente, Quinamávida, Curepto, Penciahue, Sector Paso Pehuenche, Batuco, Botalcura y Linares.

### 3.1 La tradición textil local

El inicio de la actividad textil de la zona ha sido tema de larga discusión, ya que es difícil precisar por factores de historia y conservación de los textiles, sin embargo, se cree en un origen de pueblos indígenas pre hispanos que habitaban la zona centro sur y desarrollaban esta práctica.

En cuanto a la caracterización de esta tradición (que ha sido también la respuesta a la geografía de la región), es posible distinguir dos tipos de tradición en el Maule, una en el sector pre-cordillerano y otra en el sector del secano interior-costero.

La tradición textil pre cordillerana, responde a las necesidades del arriero y los fríos cordilleranos, por lo que se tejen mantas gruesas, peleros, chaños, prevenciones y vicieras, donde se guardan el tabaco, el mate, el azúcar y otros. Esto se ve mayoritariamente en las comunas de San Clemente (provincia de Talca) y en Colbún (provincia de Linares). La tradición no sólo se manifiesta en el tipo de objeto que realizan, sino que también en sus telares apoyados en el muro y en el lenguaje propio de la zona (Grüzmacher, 2013).

Por otra parte, esta la tradición textil del secano interior-costero, que responde a las necesidades del campesino, el huaso, y la vida familiar. Es por eso que se tejen mantas, mantas corraleras, frazadas y también el chamanto. En este caso, se ve la influencia del mestizaje con el uso del telar horizontal, pero también el mapuche. Esto se da principalmente en la provincia de Cauquenes y en la zona interior y costera de las provincias de Talca y Curicó. (Grüzmacher, 2013)



Aperos del arriero, San Clemente.  
Fuente: Facebook Manos del Pehuenche (2013)



Manta tradicional de huaso, San Rafael.  
Fuente: La Ruta del Telar (2010)  
Agradecimientos: Alejandra Fuenzalida

### 3.2 Relevamiento de los textiles locales

Después de entender a grandes rasgos la tradición textil de la región, cabe hacerse las siguientes preguntas: ¿Qué es lo que pasa con esa tradición textil local al día de hoy?, ¿Qué cosas se conservan y que cosas no?, ¿Dónde se encuentran esos artesanos y que hacen?.

Comienza un arduo trabajo de investigación que gracias a la información del Proyecto “La Ruta del Telar” de Fuenzalida, Loayza & Soto (2010) y además de un trabajo personal en terreno, se localizan más de 50 artesanos textiles tradicionales en las cuatro provincias de la región, evidenciando una gran variedad textil. La forma de trabajo de los artesanos es tanto en agrupaciones como de manera individual. A continuación se muestran los datos e imágenes obtenidas.

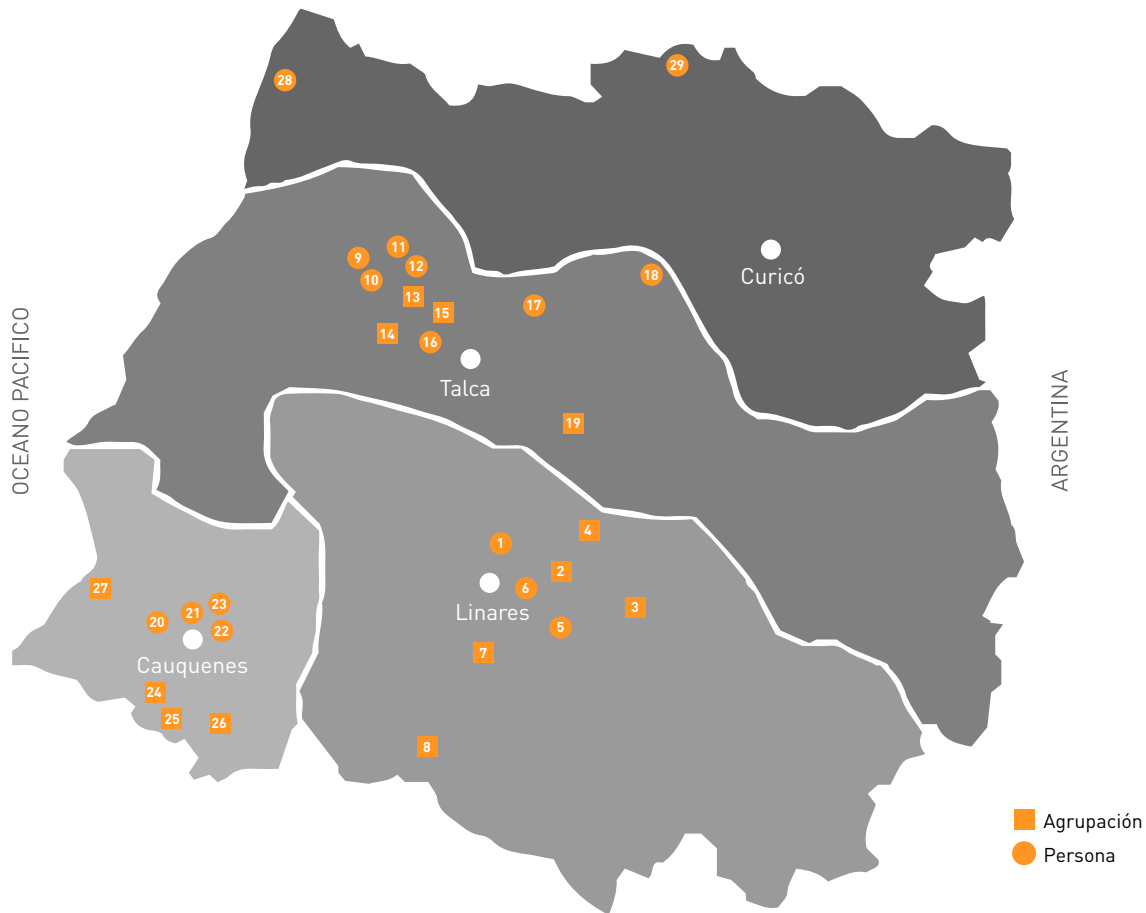

#### Linares

1. Silvia Hocés - Yervas Buenas
2. Las tejenderas - Lomas de Putagán
3. María Riquelme y otras - Rabones
4. Tejedoras Quinamávida - Quinamávida, Colbún
5. Fresia Gangas - Llepo, Linares
6. Teresa Vásquez - Linares
7. Adelina Zenteno y otras - Vega del Molino, Longaví
8. María Palma y otros - San Alejo, Parral

#### Talca

9. Sonia Aliste - Quebrada de los Guindos, Curepto
10. Bristela Aliste - Quebrada de los Guindos, Curepto
11. Corina Herrera - Rapilermo Centro, Curepto
12. Rosa Rojas - Rapilermo alto, Curepto
13. Artesanas del Secano - Batuco, Pencahue
14. Eusebia Rojas y otras - Pencahue
15. Tarcila Corvelie y otras - Pencahue
16. Clara Bravo - Pencahue
17. Ursula Ponce - San Rafael
18. Paola Ramos - Río Claro, Cumpeo
19. Agrupación Manos del Pehuenche - San Clemente

#### Cauquenes

20. Luis Molina - Cauquenes
21. María Badilla
22. Agrupación Tejedoras Cauquenes
23. Laura Bravo - Población Loyola, Cauquenes
24. Artesanas San José de

- Colomávida - Cancha Alegre, Cauquenes
25. Artesanas Cancha Alegre - Cauquenes
  26. La arañita - Pocillas, Cauquenes
  27. Irma Paez y otras - Salto de agua, Pelluhue

#### Curicó

28. Juan Correa - Lipimávida, Vichuquén
29. Irma Abriego - Teno





Gracias a la información recopilada y el trabajo en terreno se descubre una amplia variedad textil local de la cual no se tenía conocimiento. Este descubrimiento es lo que da pie para seguir profundizando en el oficio textil de la zona y luego entender de cerca sus características técnicas distintivas junto a todo el trabajo que hay detrás. En las siguientes páginas se expondrán desde las materias primas que se utilizan, hasta el producto textil local terminado.

Imágenes de textiles de la Región del Maule

Fuente 1: "La Ruta del Telar", Fuenzalida et al, 2010.

Fuente 2: Registro personal (2016)

Agradecimientos: Alejandra Fuenzalida

## Las materias primas

En esta zona se utilizan principalmente cuatro fibras textiles, lana de oveja, pelo de alpaca, algodón mercerizado y fibra acrílica. La fibra más común es la lana de oveja, la cual debe pasar por un largo proceso de preparación antes de ser tejida. Hoy en día muchas artesanas compran esta lana natural ya hilada en ovillos, sin embargo todavía quedan las que realizan el proceso completo, es por eso que a continuación una breve explicación desde que se extrae esta materia prima hasta que llega a ser urdida por la artesana para comenzar a tejer.

Se hace sumamente importante entender este proceso, debido a que para el desarrollo del proyecto se va a interferir en algunas etapas para poder lograr el resultado deseado.

1

### Esquila

Se extrae la lana del animal

2

### Lavado

Se saca la grasa de la lana y se lava

3

### Escarmenado y limpieza

Se sacan las impurezas

4

### Hilado

Se hila lana para luego ovillarla

5

### Teñido (opcional)

Se tiñen los hilos con tintes naturales o artificiales

6

### Urdido

Se montan los hilos sobre el telar para tejer



**Telar vertical / mapuche**

Artesana Yamila Díaz  
Quinamávida, Linares

Registro personal (abril, 2016)



**Telar horizontal**

Región del Maule

Fuente: La Ruta del Telar (2010)

## Los telares

En la zona se identifican diferentes tipos de telares tradicionales, los cuales han sido utilizados a través del tiempo y tienen directa relación con la trayectoria del tejido en la zona central. El principal es de origen indígena, conocido como telar de cuatro palos, también llamado mapuche o vertical, con dos variaciones, apoyado en el muro o enterrado directamente en el suelo. También existe el tradicional telar horizontal o a pedales, que fue introducido por los hispanos (Grüzmacher, 2013).

Además de los mencionados se identifican telares transportables, como el telar maría y telar de bastidor, en los que sólo se puede tejer pequeños paños, pero que no entran en la categoría de tradicionales, ya que son bastante recientes y enseñados en las capacitaciones de gobierno por monitoras. Otras herramientas de tejido presente, son el palillo y el crochet. (Grüzmacher, 2013)





Mantas tradicionales Fuente: La Ruta del Telar(2010)



Línea de casa Fuente: La Ruta de la lana(2014)



Prevenciones Registro personal (abril,2016)



Aperos de arriero Fuente: La Ruta del Telar(2010)



Frazadas Fuente: La Ruta del Telar(2010)

### Los productos

En cuanto a las piezas o productos que realizan las artesanas del telar, se ve una línea tradicional de productos que responde a las necesidades del pasado, antes mencionadas, del arriero y el campesino de la zona. Principalmente mantas gruesas para el abrigo, mantas corraleras, prevenciones, chaños y peleros para monturas, vicieras para guardar los “vicios” y gruesas frazadas de cama para el invierno. Si bien todos estos productos fueron creados para satisfacer una necesidad y ser útiles antiguamente, hoy las necesidades han evolucionado y muchos de ellos han pasado a ser objetos decorativos, como es el caso de las vicieras y otros, perdiendo su función original.

También se observa el desarrollo de una clara línea de productos de casa de carácter utilitario-decorativo, entre ellos bajadas de cama, mantas, cojines, caminos de mesa y frazadas. En relación a prendas de vestuario, más allá de las tradicionales antes mencionadas se observan muy pocas diferentes a las citadas, entre ellas algunos echarpes y morrales. También llama la atención que muchas venden pequeños rectángulos tejidos de distintas medidas, sin ningún fin de uso, solo como pieza decorativa.

En cuanto a forma, se observa que los productos textiles artesanales se hacen mediante cuadrados y rectángulos que pueden unirse o no. Esto debido a que es el formato que entrega un tejido a telar, por lo tanto se juega con la distintas dimensiones de las piezas y sus posibles uniones a otra del mismo tipo o también con los flecos y sus distintos largos, para lograr así el producto final.

Por último, en temas de oficio y terminaciones de las piezas es bastante común encontrar terminaciones desprolijas o piezas sin terminar (a excepción del caso de las mantas tradicionales corraleras donde el oficio en su mayoría es impecable).

### 3.3 Caracterización de los textiles locales

Por último, se hace necesario el análisis técnico de los textiles mediante fichas junto a Soledad Hoces, profesora guía y entendida en el tema textil, se focaliza la atención en la resolución de la superficie textil como: la calidad del material, colorido, estructura y textura, reconociendo también sus terminaciones y elementos propios de cada sector estudiado. A continuación se muestra una tabla resumen de lo analizado por zonas, según la variedad textil de cada provincia.

	Curicó	Talca	Linares	Cauquenes
Materia prima	Lana de oveja	Lana de oveja Fibra de alpaca	Lana de oveja Lana acrílica	Lana de oveja Lana acrílica
Hilado	Presencia de tres grosores: Gruoso Medio Delgado	Mayoritariamente Gruoso Ocasionalmente Delgado	Mayoritariamente Medio Ocasionalmente Gruoso	Mayoritariamente Medio Ocasionalmente Gruoso
Estructura	Faz de urdimbre Urdimbre complementaria Faz de trama  Telar vertical mapuche Telar horizontal	Faz de urdimbre Faz de trama Tejido plano balanceado Gasa vuelta  Telar vertical mapuche Telar horizontal	Faz de urdimbre Urdimbre complementaria Faz de trama Gasa vuelta  Telar vertical mapuche Telar horizontal	Faz de urdimbre Faz de trama Tejido plano balanceado  Telar vertical mapuche Telar horizontal
Diseño	Listados Peinecillo Iconografías mapuche	Listados Peinecillo Paladar Ojito Motivos figurativos de campo (flores)	Listados Escocés Peinecillo Paladar Ojito Iconografías mapuche	Listados Escocés Peinecillo
Colorido	Colores naturales de la fibra, teñidos con tintes naturales y artificiales.	Colores naturales de la fibra, teñidos con tintes naturales y artificiales.  Colores artificiales saturados mayoritariamente de la paleta de los rojos y rosa, y utilizados con alto contraste. El uso de estos colores se acentúa en el sector cordillerano.	Colores naturales de la fibra, teñidos con tintes naturales y artificiales.  Cuando se trata de piezas para el hogar se utiliza mayor juego de colores artificiales y gran saturación y contraste. En el caso de las prendas de vestir tradicionales predominan los colores naturales de la fibra.	Colores naturales de la fibra, teñidos con tintes naturales y artificiales.  Predominan los colores naturales de la fibra por la producción de mantas tradicionales de huaso
Terminaciones	Flecadura de urdimbre Remates de urdimbre	Flecadura de urdimbre Remates de urdimbre. Presencia de torzales	Flecadura de urdimbre Remates de urdimbre. Presencia de torzales Tejido de cuatro orillas (guachique)	Flecadura de urdimbre Remates de urdimbre. Presencia de torzales





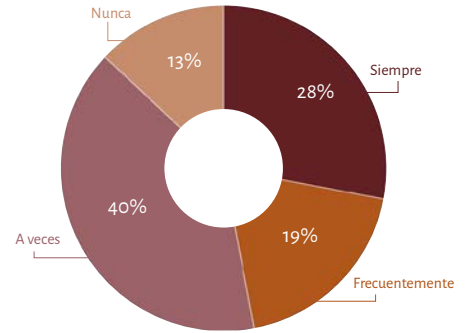
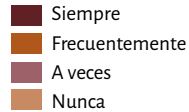

**1. ¿Es valorada por la sociedad mi actividad textil?**

Más del 50% de las artesanas dice que pocas veces es valorada su actividad textil.

**3.4 La voz de las artesanas**

Si bien una cosa es levantar información sobre lo visto y leído de la textilería en la región, otra distinta es el entender y el conocer la visión de las personas que están detrás de esta tradición, ya que son ellas quienes realmente viven el arte de tejer día a día. Es por eso que se hace necesario el escuchar la voz de la experiencia y su valoración personal como artesanas textiles.

La siguiente información presentada fue obtenida a través de las mesas de trabajo realizadas en el “I Encuentro Regional de Tradiciones Textiles” en la Región del Maule, y extraídas del documento “La ruta del telar”(2010) de Fuenzalida, Loayza & Soto.

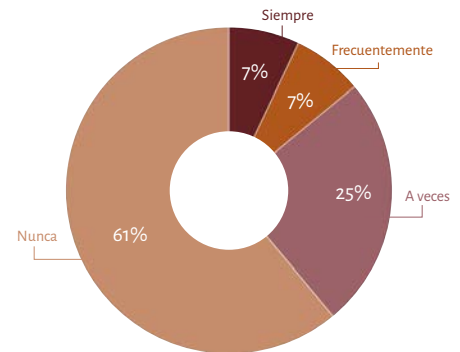

**2. ¿Me gustaría dejar de tejer a telar?**

El 61% no dejaría nunca de tejer, lo que da entender un gran sentido de pertenencia e identidad(Fuenzalida et al, 2010).

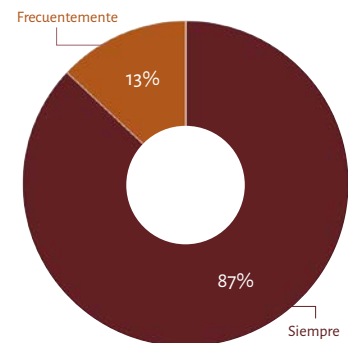

**3. ¿Me siento orgullosa de ser tejedora?**

El 87% siempre se siente orgullosa de ser tejedora y el 13 % frecuentemente. Esto reafirma la existencia de un gran sentido de pertenencia e identidad al grupo social (Fuenzalida et al, 2010).

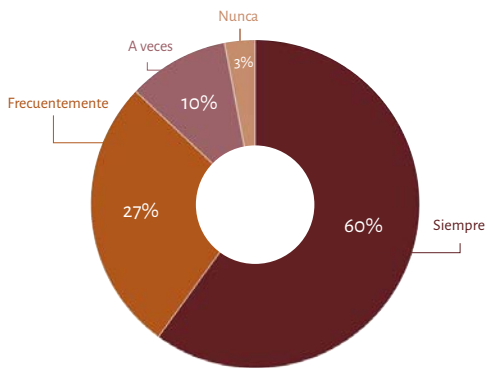

#### 4. ¿Me gusta crear cosas nuevas en el telar?

El 87% afirma que le gusta crear cosas nuevas en el telar.

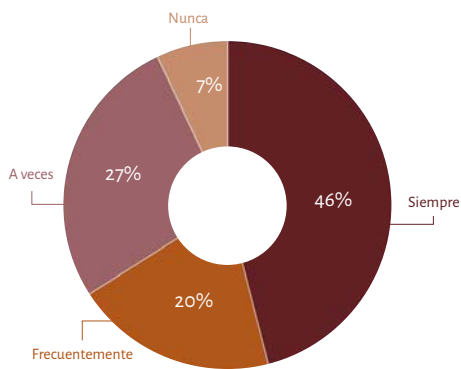

#### 5. Estoy dispuesta a hacer cambios en mi forma de tejer?

Si bien un 7% de las artesanas, no transaría su forma de tejer. Un 46% (casi la mitad) señala que si están dispuestas al cambio. Por lo tanto, sólo un tercio de las artesanas demuestra poca disposición al cambio (Fuenzalida et al, 2010).

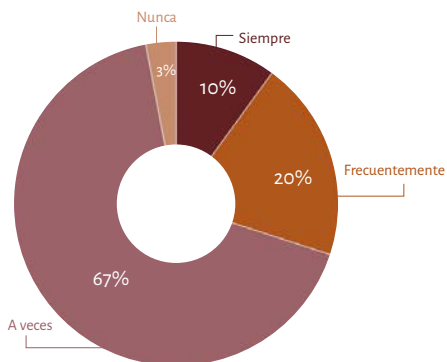

#### 6. ¿Es difícil vender los productos textiles?

El 67% (la mayoría), afirma que "a veces" es difícil vender los productos textiles.

#### Conclusiones

A partir de esta información se pueden sacar las siguientes conclusiones: las artesanas se sienten orgullosas de su actividad y no quieren dejar de practicarla, a pesar de que no se sientan tan valoradas por la sociedad; En cuanto a la innovación, la mayoría dice que le gusta hacer cosas nuevas en el telar y dos tercios muestran buena disposición al cambio en su forma de tejer, aunque dicen que la lana no la transarían; En la parte de comercialización, la mayoría dice que muchas veces es difícil vender sus productos, pero que igual (45%) encuentran un espacio para venderlos, sobre todo cerca de centros turísticos (Fuenzalida et al, 2010).

Fuente:  
La Ruta del telar (2010),  
"I Encuentro Regional de  
Tradiciones Textiles (2007)"



*“Para mi el tejido es una forma de expresión. Yo busque una forma de expresar un lenguaje...Yo siento que trabajo con mi cultura. Yo siento que la lana es un texto..”*

Paola Ramos (36 años), Rfo Claro

*“Antes había más telar y después el palillo. Las personas se acaban, la juventud no sigue... A mi me gusta mi trabajo, que me valoren. Me encuentro una líder entre las poquitas que quedamos...”*

Ruth Hernández (41 años), San José de Colomávida



Fuente de frases:  
La Ruta del telar (2010).  
"1 Encuentro Regional de  
Tradiciones Textiles (2007)"



## 5. Antecedentes y mercado

### 5.1 Antecedentes A+ D

La alianza de artesanos con personas externas que provienen del contexto urbano, entre ellos diseñadores, es algo bastante común. Al estar trabajando con una región y un rubro de artesanía específico, es importante saber que es lo que ya se ha hecho y como han resultado esas experiencias previas, para luego plantear una futura intervención. Es por eso que se analizaron y revisaron alianzas vividas con tejedoras de las región (las que se muestran en las fotos) y también en otras regiones tales como: "Telares La Candelaria" de la VI Región, "Casa KUC" de la XIV, "La Ruca", entre otros. Se observan ciertos factores que casi todas las iniciativas comparten:

#### Lo positivo

- Se logran productos de calidad, buenas terminaciones y combinaciones cromáticas.
- Se evidencia la intervención de diseño con la creación de productos más contemporáneos.
- Las piezas se insertan y se mueven en el mercado actual, con precios accesibles para el consumidor.
- Los productos textiles desarrollados en conjunto, son en su mayoría piezas de casa y decorativas, nombradas anteriormente.

#### Lo menos positivo o negativo

- La mayoría no hace referencia a su lugar de origen, ya que sólo hablan de artesanos de norte o sur de Chile y tampoco al artesano autor de la pieza.
- A pesar de que los productos no son hechos en Santiago, la mayoría se vende en la capital y no en su lugar de producción.
- El diseñador o persona externa funciona en general como intermediario que manda a hacer la pieza al artesano, para luego venderla con su marca (a excepción de Alejandra Fuenzalida que hizo un trabajo colaborativo y más educacional que comercial), por lo que el comercio justo depende de la ética de cada diseñador.



#### Alejandra Fuenzalida

Trabajo en conjunto con artesanas de Quinamávida  
Registro personal (abril, 2016).



#### Witral Chile

Trabajo en conjunto con artesanas de Cauquenes  
[www.witralchile.cl](http://www.witralchile.cl)



#### Magdalena Le Blanc

Trabajo en conjunto con artesanas de Talca  
[www.magdalenaleblanc.cl](http://www.magdalenaleblanc.cl)



## 5.2 Lugares de venta

### En la VII Región

En la región del Maule la artesanía textil se vende principalmente en ferias de artesanía, en las casas de las artesanas y en salas de ventas comunes. En éstas, se comparte el espacio pero los productos se venden por separado, pues cada pieza tiene el nombre de la artesana y recibiendo el dinero que le corresponde a cada una. El problema de estos lugares (después de visitar las salas de ventas, la feria de artesanía Expo-Pehuenche 2016 e ir a las casas de algunas artesanas de la región) es que su ubicación, en su mayoría de tipo rural, es muy alejada de los centros urbanos, por lo que el encuentro con el cliente es bastante difícil.

### En Santiago

La capital es un lugar en donde desembarcan muchos turistas. Por esto, es que existen varias tiendas que comercializan artesanía de Chile. Se analizaron algunas de ellas obteniendo las siguientes conclusiones:

#### Tienda Fundación artesanías de Chile

Fundación que pertenece a la red de gobierno y que se caracteriza por tener artesanía tradicional representativa de nuestro país. A pesar de ello, llama la atención que en ninguna de sus tiendas de Santiago tienen textiles de la VII Región, a excepción de cestería en crin de la región. Por otro lado en sus etiquetas no existen datos de autor o de lugar de origen, y si se pregunta a las personas que atienden se puede observar un vago manejo de la información respecto al origen de las piezas en venta. Por último, dentro de los productos que se venden es posible visibilizar algunas de tipo contemporáneo, lo que se considera positivo para el proyecto, ya que poco a poco se está generando un espacio para la artesanía contemporáneo incluso en los lugares de venta más tradicionales.

#### Tienda ONA Chile

Ubicada en el barrio Lastarria, esta tienda es motivo de análisis por ser un punto importante de venta de artesanía tradicional y contemporánea. En ella no se logra encontrar ningún textil originario de la región del Maule, aunque llama la atención que sus etiquetas entregan información con denominación de origen y datos específicos de cada pieza. Esto último se considera importante, ya que según el Sirena (2013) transparentar y especificar este tipo de información es un factor determinante para la decisión de compra del cliente, al generar un relato.



Sala de ventas "Agrupación Manos del Pehuenche", ubicada a 100 km del Paso fronterizo Pehuenche que conecta con Argentina.



Sala de ventas agrupación Tejedoras de Quinamávida, ubicada en el caserío del mismo nombre en Colbún.



Textiles en tienda "Fundación artesanías de Chile" ubicada en el Centro Cultural La Moneda.



Etiqueta Tienda ONA Especifica:  
 - Días de trabajo  
 - Nombre artesano o agrupación  
 - Comunidad  
 - Teñido  
 - Material  
 - Instrucciones de lavado  
 - Precio

Conjunto de imágenes Registro personal (abril, 2016)



A close-up photograph of a textured fabric, possibly a rug or carpet, featuring a grid of raised, wool-like nodules. The nodules are light beige or cream-colored and are set against a darker, greyish-brown background. The overall texture is soft and tactile.

# Formulación

## Oportunidad

Aunque se pueden reconocer condiciones favorables para la artesanía nacional, como lo es la tendencia global a la revalorización de lo hecho a mano y la inmensa riqueza textil de nuestro territorio, paradójicamente esta actividad se encuentra en cierto riesgo. Esto se debe a dos factores; que el oficio está perdiendo continuidad porque cada vez son menos quienes lo practican y que los productos que ofrecen los artesanos tradicionales en general no responden a los requerimientos de un usuario urbano porque su artesanía se ha originado orientada a realidades rurales o muy diferentes a las del contexto contemporáneo.

Se propone entonces valorar y potenciar las expresiones de artesanía textil en Chile contribuyendo a visibilizar su amplio registro en una línea de productos de carácter cotidiano urbano, que pueden ser de interés para usuarios nacionales o extranjeros y comercializables en espacios turísticos. El diseñador actúa como un articulador de los aportes de un artesano experto en su ancestral oficio con las necesidades de un usuario actual que a la vez valora lo único, lo hecho a mano y ligado a tradiciones.

Oportunidad inicial

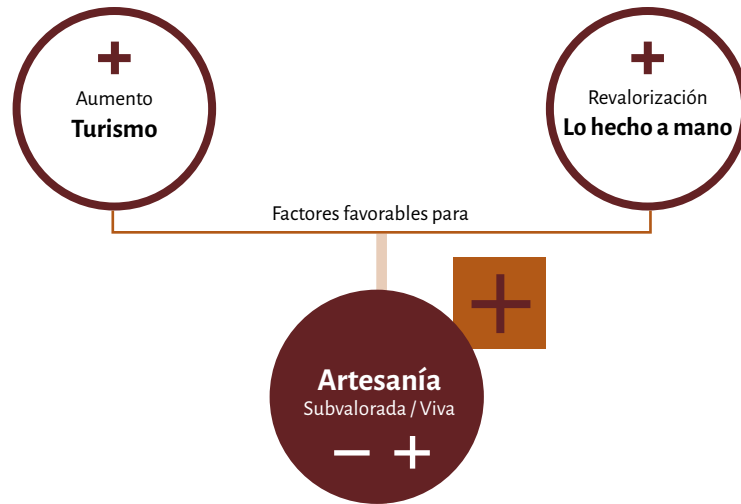

*¿Qué puede ofrecer Chile frente a esta oportunidad?*

Oportunidades secundarias detectadas

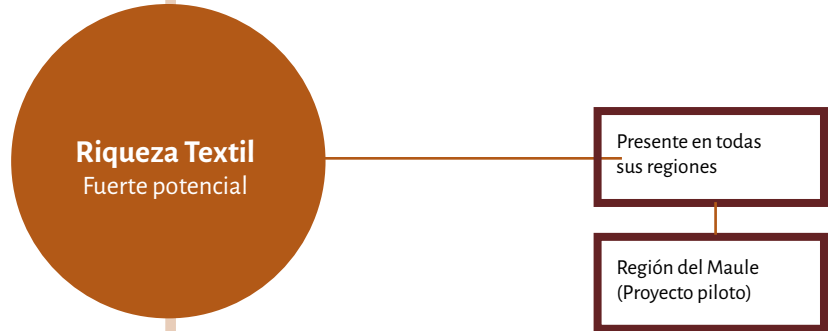

Oportunidades secundarias detectadas

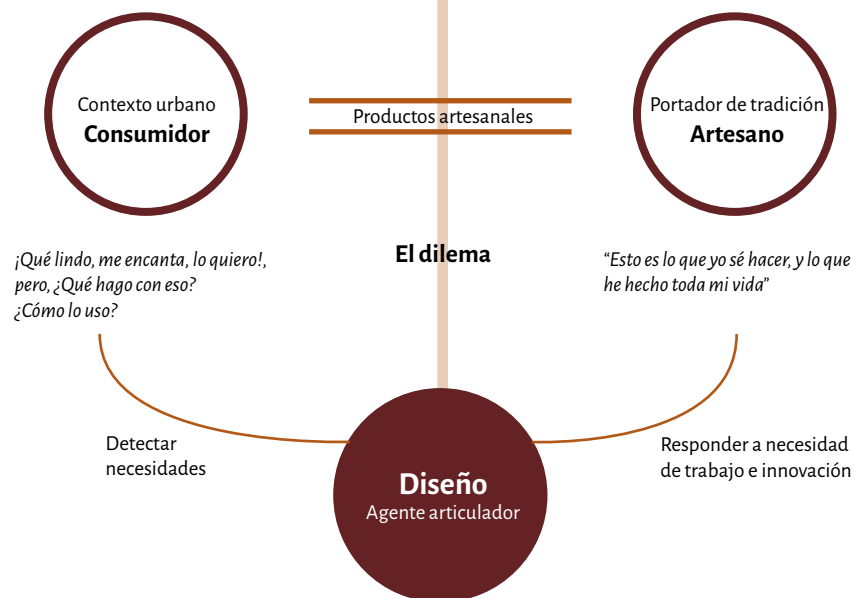



## Qué

Línea de contenedores textiles contemporáneos de uso cotidiano que son soporte del amplio registro de los textiles tradicionales en Chile.

## Por Qué

Los textiles representan la artesanía con más amplio registro en nuestro país, abarcando su diverso espectro cultural. Esto ha sido escasamente aprovechado en productos de calidad y comercializables en el medio nacional y turístico, considerando las grandes ventajas de transportabilidad y comunicación que posee este material.

## Para Qué

Para contribuir a la permanencia y proyección de la actividad textil tradicional al ofrecer una producción complementaria a la que las artesanas locales actualmente realizan.

## Objetivo

Desarrollar un modelo piloto en la región del Maule, para el diseño de una línea de contenedores textiles que sinteticen las imágenes locales.

## Objetivos específicos

1. Diseñar un producto que pueda acoger las distintas superficies textiles locales representativas de las tradiciones de la zona del Maule, contribuyendo a su visibilidad, circulación y valoración.
2. Responder a través del producto textil a necesidades contemporáneas cotidianas.
3. Generar alianzas con los artesanos representativos de cada sector y desarrollar un trabajo colaborativo que aporte a la proyección de su actividad.
4. Desarrollar una identidad de marca atractiva y efectiva para la línea de productos
5. Proponer una estrategia de marketing de la línea de productos



## ¿Por qué un contenedor?

El producto a diseñar (en este caso contenedores), definido para ser un soporte que muestre los textiles locales, surge como respuesta a los objetivos antes nombrados, ya que sus características esenciales e interacciones principales aportan y permiten el cumplimiento de estos. Las características principales analizadas, se mencionan a continuación.

Un contenedor de por sí es un objeto accesorio que:

- **Circula**, por ende es un producto activo, cotidiano y vigente.
- **Se transporta**, y también transporta o contiene a otros elementos, cumpliendo una necesidad en el usuario.
- **Se expone**, ya que al ser transportable naturalmente y de forma cotidiana, habla por sí sólo.
- Es **unisex**, siendo usado tanto por hombres como por mujeres.
- Es **atemporal**, usándose todo el año, independiente de la estación.
- Es **universal**, utilizándose en todas partes del mundo.

Estas características nombradas anteriormente, son generales a cualquier contenedor. Es por esto que el diseño del producto es el que va a permitir acotar al usuario, al contexto y al nivel de funcionalidad; entregando características de forma, dimensiones, materiales y otros factores estéticos que permitirán la definición de dichos factores. A pesar de esto, es importante agregar que en este proyecto se quiere acotar lo menos posible su usuario, ya que el objetivo es lograr la circulación y valoración de los textiles, por lo que se apunta a un amplio usuario y un contexto cotidiano.

### Un contenedor principal

El contenedor que se desarrollará en este proyecto, será considerado de primera necesidad para el usuario. En otras palabras, se apuntará a aquel contenedor que está hecho para transportar las cosas básicas del usuario al momento de salir de su casa (billetera, llaves, celular, cuadernos, notebook, entre otras), ya que es el producto que más se usa y por lo tanto el que más se expone, transita y circula por el medio cotidiano urbano.



Todas las personas al momento de salir de su casa necesitan uno o más contenedores para transportar sus pertenencias hacia el lugar que se dirigen. Sin embargo siempre existe uno que es el principal y de uso diario. Registro personal (septiembre, 2016)



## Usuario urbano

El producto está enfocado para un usuario amplio, tanto hombres como mujeres, chilenos o extranjeros, que se desenvuelven en un contexto cotidiano urbano y que tienen la necesidad y el interés de tener algo que refleje y refuerce la identidad de nuestro país. Estas personas tienen una sensibilidad y una afinidad por los textiles artesanales, valoran lo hecho a mano y entienden la particularidad de un producto que es fabricado a una escala pequeña. Por lo mismo, están dispuestos a pagar por ello y a preferir calidad, sobre cantidad. En el proceso de compra de este usuario influyen factores claves, que se mencionan a continuación:



**Lo racional:** A la hora de decidir, le exigen al producto un mínimo de calidad, entendiendo que es hecho a mano por lo que no se trata de llegar a la perfección, y un mínimo de funcionalidad para el contexto cotidiano en el que se desenvuelven.



**Lo emocional:** Se hace fundamental encontrar en el producto un valor simbólico y emocional que está ligado a la historia, al origen y a la identidad propia de los productos hechos a mano por artesanos tradicionales.



**Lo monetario:** En cuanto a su poder adquisitivo, estos usuarios pertenecen a los segmentos ABC1 y C2 y están dispuestos a pagar el valor real y justo de una pieza de artesanía.

Este usuario a su vez se puede dividir en los siguientes dos perfiles según su origen:

### 1. Usuario local o chileno

Este usuario es aquel que si bien ve en la artesanía un sentimiento de identidad y cultura, también le suma un sentido de pertenencia al tratarse de su propio territorio, por lo que busca en un producto artesanal nacional, algo que hable de su país y que también lo identifique. Según el Sirena (2013), este usuario nacional asiste más a ferias artesanales de su región que a tiendas especializadas.

### 2. Usuario extranjero

Al ser un usuario que está de paso por nuestro territorio, quiere llevarse algo que le permita recordar la experiencia vivida en Chile y su identidad, a través de un producto.

El turista necesariamente debe retornar a su lugar de residencia, por lo que evalúa antes de adquirir el producto, además de la calidad, ciertas características como: peso, tamaño, materialidad..., en definitiva que este sea de fácil transportar. Según el SIRENA (2013), este usuario extranjero asiste más a tiendas especializadas de artesanía que a ferias.



## Antecedentes

A continuación se muestran antecedentes de algunos proyectos que involucran el trabajo en conjunto entre un diseñador y un artesano, y otros que abordan el tema de los accesorios textiles.



### De Chamanto (Chile)

Iniciativa realizada con el objetivo de potenciar el mercado artesanal de Doñihue, mediante la innovación de la artesanía textil tradicional de la zona, para insertarla en el mercado nacional a través de una estrategia comercial. Realizada por el Programa de Artesanía UC.

**Se destaca** Creación de una colección de accesorios contemporáneos a partir de la artesanía textil tradicional de Doñihue (Región O'Higgins).

### VOZ (Chile-EE.UU)

[www.madebyvoz.com](http://www.madebyvoz.com)

Empresa de moda de lujo y comercio ético, fundada por Jasmine Aarons, diseñadora estadounidense. Trabaja con tejedoras mapuches del sur de Chile, a través de talleres colaborativos y educativos, para crear piezas de indumentaria con altos estándares de calidad y sustentabilidad.

**Se destaca** Revalorización de los textiles tradicionales de Chile, a través de la incorporación de diseños contemporáneos en piezas de indumentaria de lujo que recogen las bases del tejido tradicional Mapuche y con altos estándares de calidad.



### Bolsos tradicionales Wayúu

[www.artesanasdecolombia.com.co](http://www.artesanasdecolombia.com.co)

Comunidad indígena wayúu ubicada en Colombia que se caracteriza por el oficio tradicional de la tejeduría a crochet que realizan las mujeres. Sus diseños son de gran variedad cromática y los productos que realizan son mantas, hamacas y mochilas o bolsos.

**Se destaca** Hacer un producto útil, representativo de su cultura, aprovechando una técnica artesanal textil tradicional y logrando una positiva inserción en el mercado actual.



**Coyote bags (Chile)**

[www.shop.coyotebags.cl](http://www.shop.coyotebags.cl)

Marca chilena de accesorios textiles, entre ellos carteras, bolsos, mochilas y estuches, fabricados a mano, con materiales locales como la lona y el cuero. Sus modelos se caracterizan por ser clásicos, cómodos y funcionales, para generar un producto de uso diario, práctico y también atractivo estéticamente.

**Se destaca** A pesar de lo clásico de sus diseños, estos responden a la vida moderna, con bolsos prácticos y cómodos de llevar. Su carácter neutro, permite que su usuario sean tanto hombres como mujeres.

**Sketbookcrafts (EE.UU)**

<http://www.sketchbookcrafts.com/>

Marca de bolsos hechos con cuero, lona, fieltro y tejido a telar. Se caracterizan por ser útiles y prácticos, además de atractivos estéticamente. Son hechos completos por una misma persona (diseñadora y artesana) a una baja escala de producción, en contraposición de la producción en masa.

**Se destaca** El producto y la marca en su totalidad. Un contenedor artesanal con tejido a telar.

## Referentes

Los referentes que se presentan a continuación, fueron elegidos por tener una característica o un objetivo similar al que se quiere alcanzar en este proyecto, por lo que son considerados un importante aporte.

### Pet lamp (España y otros)

[www.petlamp.org](http://www.petlamp.org)

Diseño de lámparas confeccionadas con distintas técnicas textiles tradicionales del mundo y con una botella plástica de PET como soporte principal, con el fin de abordar la problemática global del desecho de estas. En Chile, ya se han realizado dos colecciones, una con las técnicas de Chimbarongo, y otra en la Araucanía.

**Se destaca** En un mismo producto o formato se muestran las distintas técnicas de cestería del mundo, evidenciando en conjunto la diversidad de expresiones. Además se le da valor al artesano, creando colecciones según su origen o localidad y mostrándolo en la página web como reconocimiento de autoría.



*Diversidad de expresiones en un formato*

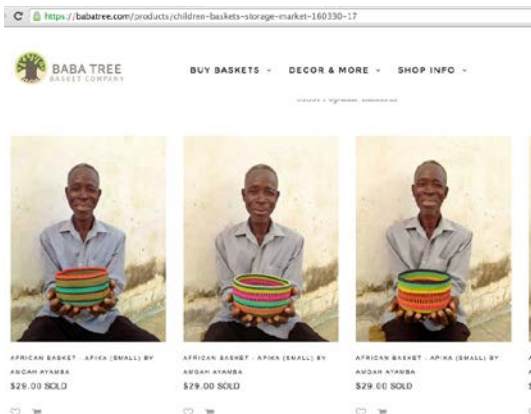

### Babatree (África)

[www.babatree.com](http://www.babatree.com)

Marca de cestería africana, que produce todo tipo de canastos que destacan por su identidad de gran despliegue cromático. Su valor principal es el comercio justo de la artesanía.

**Se destaca** En la venta online el producto se muestra a través de una foto, donde sale la cesta en las manos de su autor. Esto es símbolo de valoración y reconocimiento del artesano tanto como el resultado

*Reconocimiento de autoría*



**“Bellota Bag” (Chile)**

Bolsa de compras de la tienda de ropa de hombre chilena “Bellota” fundada el año 1980, y que hoy cuenta con 55 tiendas en todo Chile. Cada compra que realizan en la tienda se lleva la prenda dentro de la bolsa reutilizable de la tienda, verde con amarillo y su logo.

**Se destaca** El llamado fenómeno “bellota bag”, donde se dice que cada 5 chilenos, 1 usa una de estas bolsas. Nadie sabe el porqué esta bolsa siempre aparece en algún rincón de la calle, pero lo que es evidente es que circula y que la gente la reutiliza y la porta diariamente, sólo hay que ponerse a observar.

*Circulación y exhibición*

**IOU Project (India)**

www.iouproject.com  
 Iniciativa de moda que crea prendas únicas hechas por artesanos de la india. Sus principales valores son la transparencia, la originalidad, la autenticidad y la responsabilidad social y medioambiental. Por lo que genera una red social del comercio electrónico, que permite conocer la historia de la prenda, las personas que participaron del proceso de producción y los compradores que luego la adquirieron, a través de código un QR que van tanto en la etiqueta de papel como en la prenda misma, para que así cada persona pueda saber quien el autor y proceso de lo que adquirió.

**Se destaca** Se aprovecha la tecnología e internet, para conectar y acercar dos realidades lejanas (artesano y el consumidor), y así generar y potenciar el valor emocional del producto, y fomentar también la actividad de los artesanos.

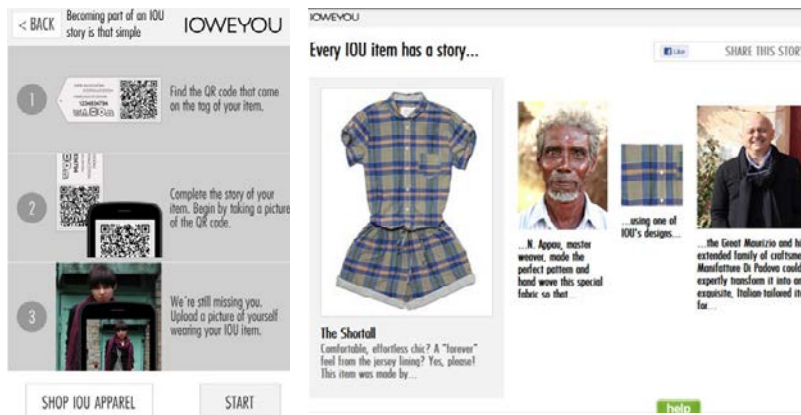

*Transparencia del proceso y autor*



**Territorios tipográficos (Chile)**

www.territoriotipograficos.com  
 Proyecto de 3 docentes de Diseño UC, Justine Graham, Pancho Gálvez y Sergio Ramírez, donde bajo la mirada de la tipografía, el diseño gráfico y la información proponen una nuevas visiones de un territorio.

**Se destaca** El entender un territorio, sus relaciones y su realidad socio-política, para luego a través del lenguaje de la tipografía mostrar su identidad.

*Representar un territorio*









# Desarrollo del producto

1. LA FORMA
2. LOS TEJIDOS
3. LA MOCHILA
4. VALIDACIÓN





## 1. La forma

### 1.1 Observación del usuario

Para comenzar a acercarse a la forma del contenedor a diseñar, se observó a nuestro usuario urbano por un lapso de 20 minutos, un día de semana, en una calle transitada y a la hora "peak", ya que es cuando hay mayor flujo de gente en la calle (cuando todos van retornando a sus casas y dejando sus quehaceres) y por lo tanto los resultados obtenidos serían más representativos.

**Día:** Lunes 15 de agosto.

**Lugar:** Av. Apoquindo, a pasos del Metro Escuela Militar.

**Hora:** 18:00–18.20.

Fotografía: Registro personal (agosto, 2016)

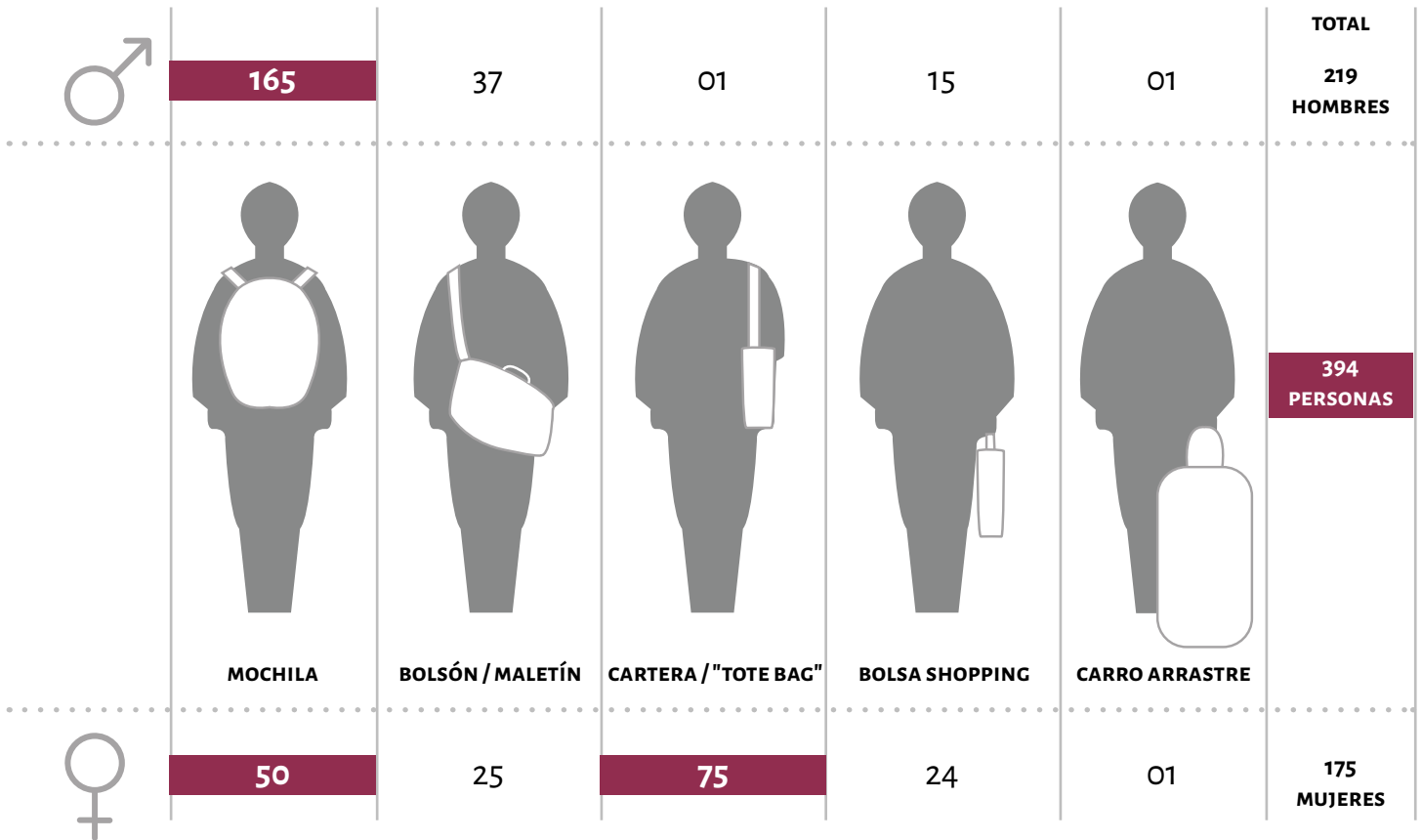

**Resultados y conclusiones**

A partir de la observación realizada y los datos obtenidos con una muestra de 394 personas, es posible concluir lo siguiente: La mayoría de los hombres (75%) usa mochila al momento de transportar sus pertenencias por la calle en un día normal, mientras que las mujeres usan como primera opción, cartera o bolsa tote bajo el brazo (42%) y en segundo lugar una mochila (28%).

El contenedor a diseñar esta pensado para ser "unisex" por lo que se hace necesario definir un tipo de contenedor para ambos, y si bien las mujeres usan carteras tipo "tote bag" y también mochilas, los hombres no usan carteras bajo el brazo tipo "tote bag". Por lo tanto, se concluye que el tipo de contenedor más "unisex" en cuanto a forma y uso es la mochila, ya que ambos la usan de forma cotidiana. Es de esta manera como se define que el contenedor a diseñar será una mochila, contenedor que se caracteriza por ser utilizado en la espalda y por tener dos zonas de apoyo (una en cada hombro) y en este caso de capacidad de carga mediana, según lo observado.

**Categorización**

Al momento de observar al usuario se establecieron categorías para poder segmentar los datos. Estas categorías se definieron según el tipo de contenedor que llevaban y como lo usaban, y a su vez se dividieron según sexo de la persona que lo portaba.



## 1.2. Referentes

Una vez definida la mochila como tipo de contenedor principal se hace necesaria la búsqueda de referentes formales para comenzar con la forma y la estética que tendrá el producto artesanal. A continuación se desarrollan los referentes.

### Referentes estéticos



TEJIDO - CUERO - MATERIALES DE CALIDAD

## 1.3 Materiales y accesorios

Para elegir los materiales que acompañarían el tejido a telar se pensó, como eje central, en que aportaran a la durabilidad y larga vida del producto artesanal, siendo éste uno de los objetivos del proyecto. Es por esta razón que se eligieron los siguientes materiales:

**Cuero:** El material principal que acompañará al tejido será el cuero por ser firme, resistente, maleable, y de buena calidad. Además su trabajo sería artesanal por lo que iría en la misma línea que el tejido, trabajado por un talabartero .

**Popelina:** Para el forro interior y bolsillos se eligió una popelina delgada de manera de no sumarle peso a la mochila y además por ser un género con un alto porcentaje de algodón (evitando todo material sintético).

**Accesorios metálicos:** Elegidos por su buena calidad y resistencia, se seleccionaron argollas y cierres metálicos.

**Entretela / fusionado:** Por último ( de manera opcional) para los tejidos que no estén tan apretados o fueran muy elásticos, se pensó incorporar entretela para darle más firmeza al tejido, en caso que fuera necesario.

### Referentes formales



CÓMODO - UNISEX - SIMPLE - PRÁCTICO

## 1.4 Proceso de prototipado

Para el proceso de diseño y prototipado se trabajó en conjunto con Daniel Vicencio, artesano en cuero y experto en bolsos de este material. Daniel se convirtió en un guía, ya que tiene años de experiencia en la marroquinería por lo que su conocimiento me permitió saber si las formas prototipadas en materiales alternativos eran realmente factibles en cuero.

Para empezar a diseñar el contenedor textil se definieron una serie de requisitos mínimos del producto para responder a las necesidades del usuario y del proyecto. A continuación los requisitos establecidos y los conceptos claves de diseño a los que aspira el producto.



Daniel Vicencio trabajando en un maletín de cuero.

Fuente: [www.facebook.com/marroquineriavicencioulloa/](https://www.facebook.com/marroquineriavicencioulloa/)

### Requisitos mínimos de diseño del contenedor:

- Trabajar con una pieza rectangular de tejido (modificando solo el largo de este).
- Forro interior para proteger el tejido del desgaste por uso diario.
- Capacidad de entre 10 – 16 litros (capacidad de bolso promedio de uso diario).
- Compartimiento para notebook de hasta 15" (hoy en día el computador propio o laptop es una herramienta de trabajo que se transporta de forma cotidiana y donde el tamaño definido es uno de lo más utilizados en el mercado).
- Compartimientos secundarios con cierres para organizar de forma segura las cosas básicas (llaves, celular, billetera, entre otros).
- Tener un peso adecuado para ser transportado por una persona y además pensar que a esto se suma la carga que le dará el usuario, por lo que la elección del cuero y su grosor son claves para no aportar más peso del necesario al contenedor en sí mismo.

### Conceptos claves:

- Simple
- Práctico
- Útil
- Cómodo
- Unisex
- Limpio

Entendiendo la serie de objetivos y requisitos antes nombrados es posible comenzar a tirar las primeras líneas sobre el papel y bocetear los diseños. En las imágenes a continuación se muestran algunos bocetos, donde varios de ellos fueron realizados durante reuniones con Daniel en Santiago.

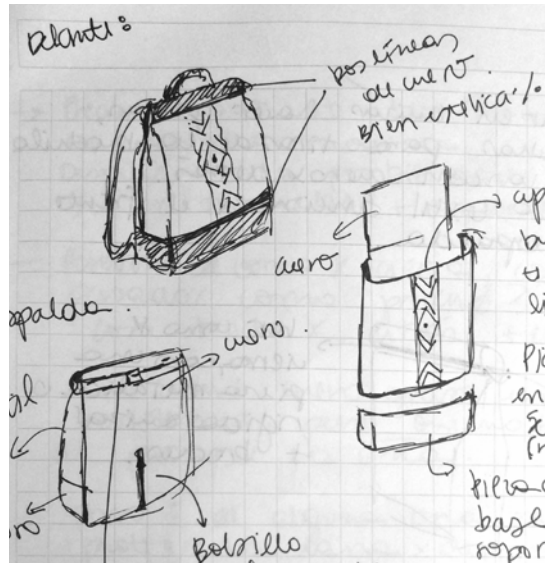
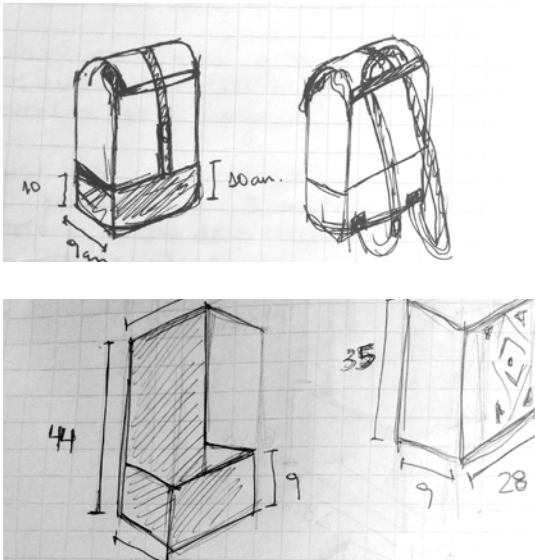

Bocetos del proceso de diseño sobre papel hechos en reuniones junto a Daniel.

Luego de desarrollar en dibujo un par de modelos factibles y establecer medidas aproximadas y planimetrías, comienza la etapa de prototipado. Para esta etapa los materiales elegidos fueron seleccionados por comportarse de manera similar a los materiales definitivos, en este caso cuero y tejido a telar. Para la parte de cuero se trabajó con una lona algodón gruesa y con goma eva, y para la parte del tejido con un género grueso afieltrado con características similares al tejido. A continuación el proceso de prototipado explicado con imágenes.

01



### Prototipo 01

En este prototipo inicial se determinó que la espalda y el fondo de la mochila tendrían que ir en cuero por temas de roce y apoyo respectivamente. Sin embargo, se observó que el ancho del fondo de la mochila que cubría el tejido era muy invasivo para el tejido, por lo que en el próximo prototipo se mejoró.





02



Cierre a la vista muy inseguro y "poco elegante" estéticamente

**Prototipo 02**

En este segundo prototipo la cara del tejido quedó completamente libre y el cuero se extendió desde la espalda hasta la base. La mochila comenzó a tomar forma agregándole como sistema de cierre un cierre metálico a la vista, y bolsillos a los costados, pensados para ir con cierre y correas ajustables en la espalda.

03



**Prototipo 03**

En este tercer prototipo se cambió el sistema de cierre a un botón que se engancha con la misma "asa" donde se toma la mochila y además se le agregó un bolsillo interior para el notebook que no se aprecia en las fotos.

Toda la tensión y resistencia se iba a 1 punto (botón), forzando el tejido con una gran carga o sobrepeso.

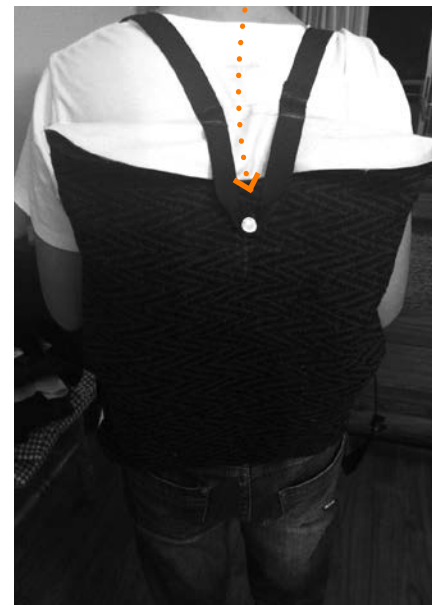

04

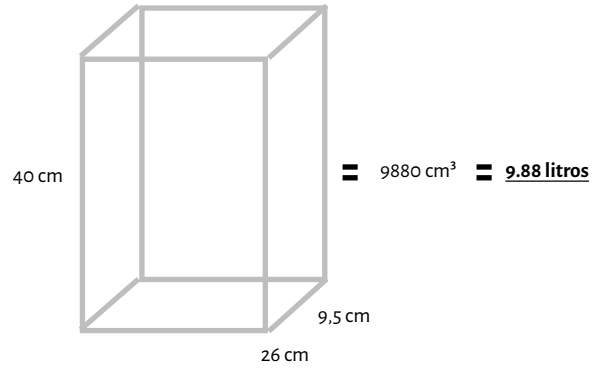

#### Prototipo 04 y final

Después de un largo proceso de prototipado se define este prototipo como el final y apto para ser realizado en los materiales definitivos. Este fue diseñado para tener la menor cantidad de costuras y elementos posibles, por lo mismo la cara del tejido se dejó completamente libre y los bolsillos fueron puestos en los costados. La decisión de incorporar bolsillos con cierres en los costados fue tomada debido a que en pequeños testeos de los prototipos la gente dijo que los bolsillos o compartimientos con cierres son un factor determinante al momento de compra de un bolso de uso cotidiano para organizar de forma segura sus pertenencias.

Por otra parte las dimensiones de este bolso (40 x 26 x 9.5 cm) fueron pensadas para contener más que las cosas básicas del usuario (llaves, billetera, celular), sino que todo lo necesario para llevar un día de trabajo, entre esas cosas un notebook, al que se le hizo un compartimiento interior apto para un notebook de hasta 15". La capacidad total de la mochila es de 9.88 litros, considerado como un tamaño mediano.

Finalmente, las correas que sostienen la mochila fueron hechas ajustables para adaptarse a los distintos usuarios. Se acordó un ancho de 3 cm, ya que según la experiencia de Daniel funciona adecuadamente y según los testeos, es cómodo para el usuario.



Correas ajustables con sistema de 2 medialunas metálicas



Sistema de cierre con 2 puntos de apoyo para redistribuir tensión



Bolsillos en ambos costados (con cierres) que dan a bolsillos interiores con una abertura de 15 cm apto para billeteras y celulares grandes. La capacidad de estos bolsillos es de 20 x 30 cm cada uno.



Sistema de cierres inconcluso por temas de materialidad

### Prototipo 05

Este prototipo quedó inconcluso, ya que los materiales (al no ser los definitivos) no tenían la rigidez suficiente para prototipar el sistema de cierre pensado. Sin embargo, se dejó pendiente por si resultaba en la etapa del prototipado en cuero junto a Daniel más adelante.



Testeo de prototipo



## 2 Los tejidos

### 2.1 Tejedoras del maule cordillerano

De forma paralela al proceso de prototipado se comenzó el trabajo de los tejidos con visitas en terreno, de manera de conocer a las tejedoras, ver su trabajo, entender la identidad local e invitarlas a participar del proyecto.

Las artesanas a las que se visitó fueron todas de distintas localidades del sector Maule Precordillerano, ya que en la corrección de Seminario de Título se decidió acotar la zona de trabajo del proyecto porque toda la región del Maule era demasiado amplia en relación al tiempo que se tenía disponible (3 meses).

Por otra parte se buscó trabajar con artesanas jóvenes, para así motivar a las futuras generaciones a seguir tejiendo. Además de que las artesanas mayores y con más experiencia, ya tienen sus ritmos y sistemas de trabajo establecidos, algo en lo cual no se quería intervenir.

En cuanto a la recepción del proyecto fue bastante buena a pesar de que a algunas les costó entenderlo en un principio, finalmente todas querían hacer su tejido para después ver su bolso terminado. Además se les incentivó con la posibilidad de postular al Sello de Excelencia 2017 en la categoría de línea de productos, postulando la colección de bolsos.



Para el modelo piloto del proyecto en la zona del Maule se trabajó con 5 artesanas que son las nombradas a continuación y marcadas en el mapa según su ubicación:

1. Jessica Díaz, Quinamávida, Colbún.
2. Teresa Vásquez, Linares.
3. Sonia Sánchez, Lomas de Putagan, Colbún.
4. Alejandra Campos, Carretones, San Clemente.
5. Julieta Ramírez, San Clemente.



**01. Jessica Díaz, Quinamávida.**

Teje desde los 10 años  
 Aprendió de su madre.  
 Identidad: Líneas, cuadros, listados, zig-zag.  
 Tipo de lana: Natural  
 Paleta de colores:



**02. Teresa Vásquez, Linares.**

Teje desde los 11 años.  
 Aprendió de su madre.  
 Identidad: Labor de chaño (dibujos)  
 Tipo de lana: Acrílica (en su mayoría) y natural  
 Paleta de colores:



**03. Sonia Sánchez, Lomas de Putagán.**

Teje desde los 13 años.  
 Aprendió de su madre.  
 Identidad: "Ojito", Peinecillo, labor de ramo.  
 Tipo de lana: Natural y acrílica  
 Paleta de colores:



**04. Alejandra Campos, Carretones, San Clemente.**

Teje desde los 25 años.  
 Aprendió sola y se perfeccionó con amigas.  
 Identidad: "Ojito" y "peinecillo"  
 Tipo de lana: Natural  
 Paleta de colores:



**05. Julieta Ramírez, San Clemente.**

Teje desde los 18 años.  
 Aprendió de su madre.  
 Identidad: "Ojito" y "peinecillo"  
 Tipo de lana: Natural  
 Paleta de colores:

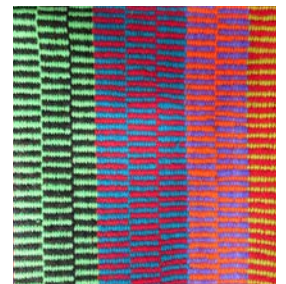

## 2.2 Encargos y proceso de diseño

Una vez que se entendió la identidad local de cada artesana y se vieron las materias primas disponibles de cada una (lanas naturales, anilinas, etc.), fue posible hacer los primeros encargos.

### Los primeros encargos

Comenzar a trabajar con las artesanas no fue nada fácil, ya que se tuvo que entender su lenguaje y sistema de trabajo. Es por eso que los primeros encargos fueron sumamente importantes, ya que se aprendió del ensayo y error para luego mejorar y definir la metodología de trabajo en los tejidos posteriores.

### Alejandra Campos, San Clemente

#### Encargo 01

Para encargarle el primer tejido a la "Ale" se le dieron libertades en cuanto al diseño y combinaciones cromáticas. Fue todo por medio de "palabra" donde se le pidió un tejido con los colores representativos del sector (a su criterio) y se le dio la medida (40x52 cm) que hasta ese entonces era la que se necesitaba para el prototipo. Se revisaron algunas imágenes de lo que a grandes rasgos se quería lograr, sin especificar colores, sólo se definió el tipo de tejido: "el ojito". Además se le pidió un hilado fino, fotos del proceso y contabilizar sus horas de trabajo, aspectos que en general ninguna artesana acostumbra a hacer.

Fotos del proceso para documentar, enviadas por Alejandra vía whatsapp mientras trabajaba en el encargo.





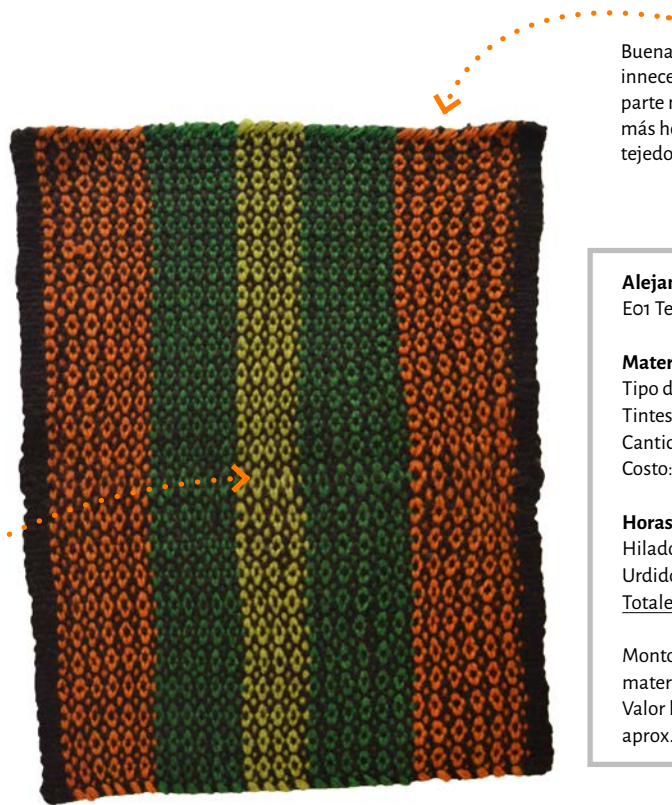

Tejido disparejo con "ojitos más grandes al centro, ya que terminó de tejer ahí (partió tejiendo desde los extremos y cerró en el centro).

Buenas terminaciones pero innecesarias, ya que esa parte no se ve y sólo significa más horas de trabajo para la tejedora.

**Alejandra Campos**

Eo1 Tejido ojito completo

**Materia prima**

Tipo de lana: Natural

Tintes: Artificiales

Cantidad: 190 grs

Costo: (Se la consigue/regalan)

**Horas de trabajo**

Hilado, torcido y teñido : 8 hrs.

Urdido y tejido : 15 hrs y media.

Totales : 23 hrs y media.

Monto cobrado y pagado (c/

materia prima): \$20.000

Valor hora de trabajo: \$850

aprox. (sin costo de m/p)

**El resultado**

En este primer encargo los resultados no fueron los esperados, ya que el tejido no estaba parejo en el ancho y estaba resuelto con carencias en su oficio.

En primer lugar el hilado era más grueso de lo acordado y las medidas no eran las estipuladas, ya que no se tomó en consideración el porcentaje de encogimiento del tejido una vez retirado del telar. En la foto se observa que la densidad del tejido es dispareja (los "ojitos" del centro son bastante más grandes y abiertos que los de los extremos). Por otra parte la paleta cromática escogida por la artesana no respondía a lo esperado en términos estéticos.

Como apreciación personal se percibe que la artesana no está conforme con el trabajo que está entregando, ya que ella se destaca por sus trabajos con un oficio impecable. Alejandra explica que se preocupó más de las terminaciones de los extremos (superior e inferior) para que quedaran perfectas y que por eso el tejido no quedó parejo en el ancho.



## Jessica Díaz, Quinamávida

### Encargo 02

Para el segundo encargo se tomaron precauciones y las instrucciones fueron mucho más precisas, por lo que se le especificó en una ficha el diseño y los colores a la artesana. A esto se suma que la "Jessica" es una artesana muy entendida en el tema artesanía y también con la que más contacto se tuvo, por lo que entendía a lo que se quería llegar. También se le pidió que no se preocupara de las terminaciones, ya que eso se modificaría e iría tapado con cuero, para que no descuidara el tejido y mantuviera un ancho parejo.

### El resultado

A pesar de que el diseño del tejido no era igual al de la ficha (porque según Jessica no resultó con el hilado tan fino) y que temas de oficio tenía problemas, el tejido funcionaba y servía para hacer el primer prototipo en cuero. Incluso lo dejó más largo de lo que debía por si habían variaciones en las medidas del bolso (fue justo lo que pasó) y también porque sabe que encoge



Ficha entregada y rayada por la artesana.

Fotos del proceso enviadas por Jessica vía whatsapp

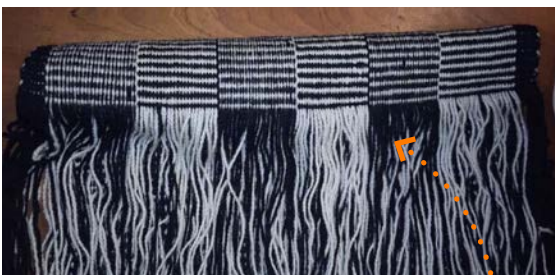

Tejido entregado sin terminaciones, sólo con excedente de material.

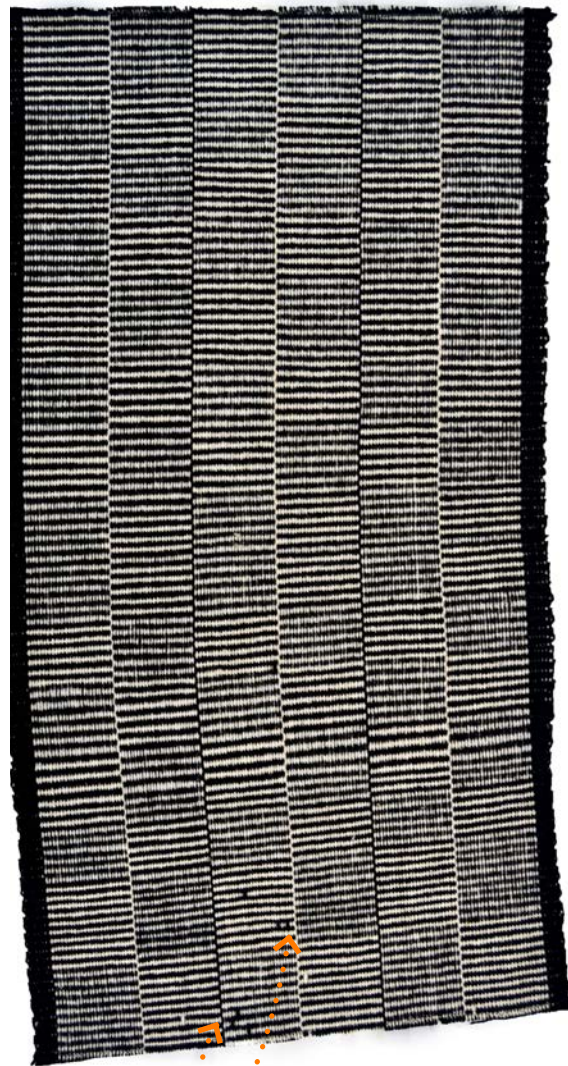

Se saltó puntos y el tejido lo evidencia en los colores, sin embargo, como el tejido quedó más largo, esa parte se cortó y sirvió igual para el prototipo en cuero.



**Metodología de trabajo**

Después de “agarrar el ritmo” con la experiencia de dos tejidos con diferentes artesanas, se hizo posible sistematizar el proceso para los siguientes encargos. Primero que todo se determinó que todos los encargos debían ser de forma presencial para estar más presente en los procesos y aclarar cualquier duda de las tejedoras (esto hizo que los viajes a Linares se hicieran más recurrentes). Para sistematizar el encargo de cada pieza tejida se hizo lo siguiente:

A cada artesana se le entregó:

- Un cartón piedra de la medida del tejido (40x60 cm) para que lo tuvieran como molde y así poder comparar el tejido terminado sobre este.
- Una ficha con el diseño impreso, paleta de colores y otras especificaciones técnicas.



Foto superior: Molde de cartón piedra sobre pieza terminada.  
Foto inferior: Ficha técnica del tejido para encargarlo.  
Registro personal  
(octubre,2017)

También se les pidió:

- Tejer pieza de 40 x 60 cm (esta vez se dio un margen 5 cm de excedente por si el tejido encoje después de sacarlo del telar).
- Trabajar con un hilado fino.
- Registrar horas de trabajo desde el hilado (si es que lo realizan) hasta tener el tejido terminado.
- Tomar fotos del proceso y si tiene internet enviarlas a medida que avanzan para supervisar el proceso a la distancia.
- Tejido sin terminaciones.
- Calcular costos de materias primas (lana, anilinas, fijador, entre otros).
- Calcular el porcentaje de encogimiento de la pieza (varía según tipo de tejido) responder a la medida solicitada.

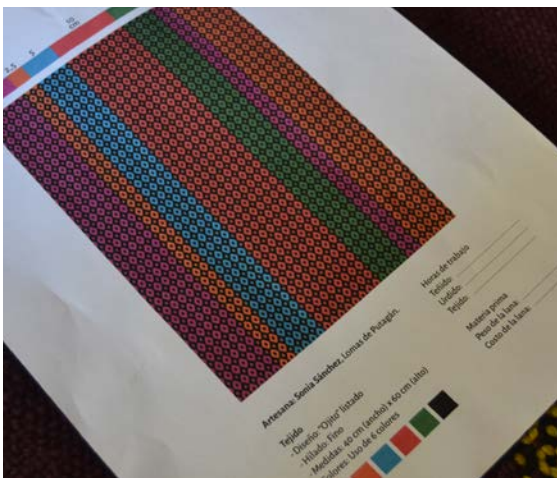
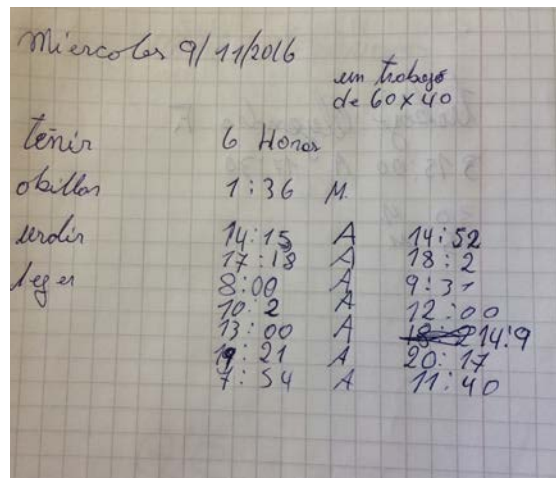

Horas de trabajo contadas por la artesana Sonia Sánchez.  
Registro personal  
(octubre,2017)



Una vez establecida la metodología de trabajo, los encargos fueron cada vez más fieles a lo que se les pedía a las artesanas y más satisfactorios los resultados, es por eso que en las páginas siguientes se mostrarán todos los tejidos encargados pero sólo las observaciones más relevantes, ya que el proceso, la documentación y avance de las artesanas fue muy similar.



**Sonia Sánchez**  
Lomas de Putagán  
E01 Tejido listado y peinecillo

**Materia prima**  
Tipo de lana: Acrílica  
Cantidad: 195 grs.  
Costo: \$4.400

**Horas de trabajo**  
Urdido: 1 hr 45 min.  
Tejido: 6 hrs 15 min  
Totales: 8 horas (1 día)

Monto pagado: \$30.000 (con materia prima incluida)  
Ingreso artesana: \$25.600  
Valor hora de trabajo: \$3.200

**Algunas observaciones**

Los resultados no fueron los esperados en temas de diseño, ya que Sonia realizó algunas modificaciones sin avisar, cambio de color (por falta de materia prima) y cambio de orden de franjas principales (invertidas), sin embargo el oficio de esta tejedora se destaca por ser sumamente bueno y por lograr una buena densidad.

**Tejido vectorizado encargado en ficha**

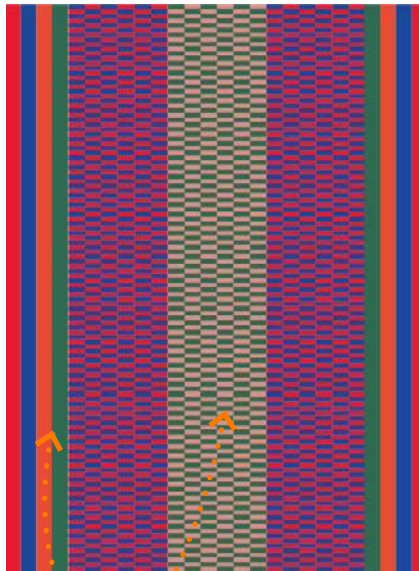

Se cambió el color naranja por rosado y se invirtieron las franjas centrales.

**Resultado**

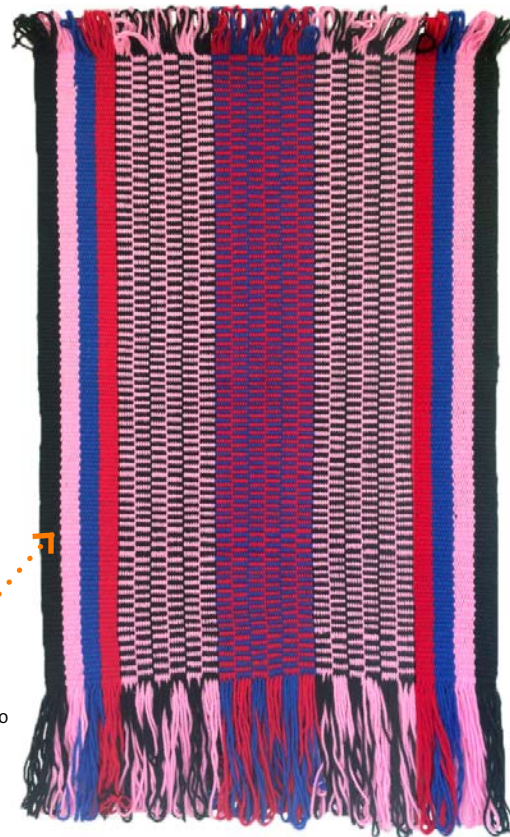

El color verde quedó muy oscuro, casi negro

**Fotos del proceso**







**Sonia Sánchez**  
Lomas de Putagán  
Eoz Tejido ojito completo

**Materia prima**  
Tipo de lana: Natural  
Tintes: Artificiales  
Cantidad: 350 grs.  
Costo: \$5.250 (\$15.000 el kilo)

**Horas de trabajo**  
Teñido: 6 hrs.  
Urdido: 1 hr 20 min.  
Tejido: 9 hr 30 min.  
Totales: 16 hr 50 min.

Monto pagado: \$30.000 (con materia prima incluida)  
Ingreso artesana: \$24.780  
Valor hora de trabajo: \$1.500 aprox.

**Algunas observaciones**

Para la realización de este tejido fue necesario llevarle las anilinas a la Señora Sonia, ya que al vivir alejada de la ciudad le cuesta movilizarse para ir en busca de sus materias primas. En cuanto al tejido, ella cuenta que le gustó tanto el diseño que lo va a repetir en una pieza más grande para hacer un "chaño".

**Tejido vectorizado encargado en ficha**

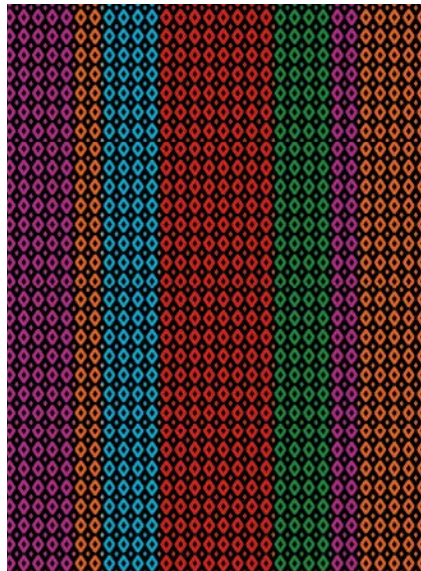

**Resultado**



**Fotos del proceso**

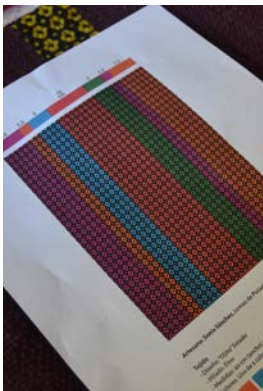





**Teresa Vásquez**  
Linares  
E01 Tejido labor de chaño

**Materia prima**  
Tipo de lana: Acrílica  
Cantidad: 195 grs.  
Costo: s/info

**Horas de trabajo**  
Urdido: 5 hrs.  
Tejido: 17 hrs.  
Totales: 22 hrs.

Monto cobrado: \$12.000  
Monto pagado: \$30.000 (con materia prima incluida)  
Valor hora de trabajo: \$1.360 aprox. (sin costo de materia prima)

**Algunas observaciones**

La señora Teresa explica al momento del encargo que lo más difícil del proceso es el urdido, ya que es donde hay que calcular la distribución de los hilos para lograr el "dibujo", y que este último es el que determina las medidas de la pieza, por lo que fue necesario buscar un diseño que calzara con las medidas en el ancho. Después de tejer comenta que le gustó mucho el sistema del molde de cartón porque con eso iba midiendo permanentemente para que quedara parejo. Por otra parte llama la atención que siendo una de las artesanas que más horas se demora en tejer, es la que menos cobra, solo \$12.000.

**Tejido vectorizado encargado en ficha**



**Resultado**



**Fotos del proceso**







**Teresa Vásquez**  
 Linares  
 Eoz Tejido labor de chaño y peincillo

**Materia prima**  
 Tipo de lana: Natural  
 Tintes: Naturales  
 Cantidad: 218 grs.  
 Costo: \$3.300 (\$15.000 el kilo)

**Horas de trabajo**  
 Teñido: (realizado en el verano, no se sabe el tiempo)  
 Urdido y tejido: 16 hrs.  
Totales: 16 hrs.

Monto pagado: \$30.000 (con materia prima incluida)  
 Ingreso artesana: \$26.700  
 Valor hora de trabajo: \$1.700 (sin costo de materia prima)

**Algunas observaciones**

Se entendieron perfectamente las instrucciones y el diseño dado a pesar de que la pieza tenía bastantes cambios de color en el mismo tono para generar distintas opacidades en el tejido (lo que lo hacía más complejo). La señora Teresa se mostró muy satisfecha con su trabajo y el diseño, por lo que se guardo un "pedacito" de muestra para volver a hacerlo. El oficio de la pieza es de un nivel de excelencia, llegando casi a parecer una pieza industrial.

**Tejido vectorizado encargado en ficha**



**Resultado**

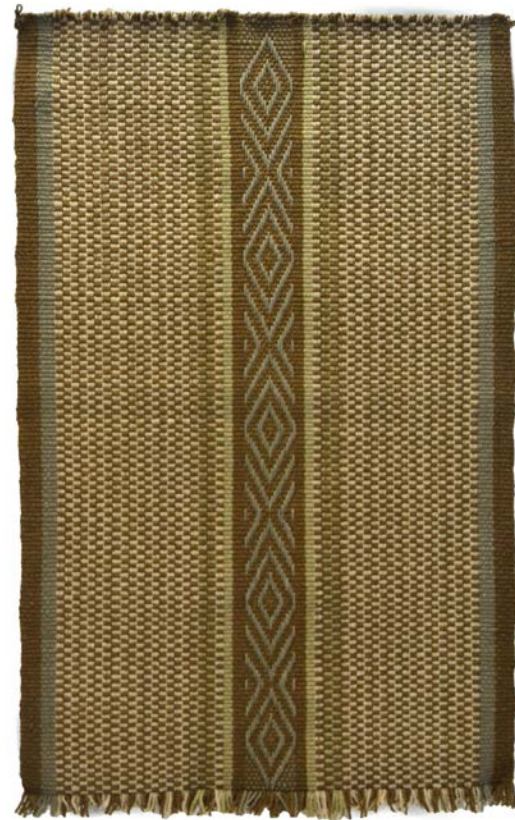

**Fotos del proceso**





**Alejandra Campos**  
San Clemente  
EO2 Tejido ojito listado

**Materia prima**  
Tipo de lana: natural  
Tintes: artificiales  
Cantidad: 225 grs  
Costo: \$3.600 (\$16.000 el kgr.)

**Horas de trabajo**  
Hilado, torcido y teñido:  
Tejido y urdido:  
Totales: 22 hrs aprox.

Monto cobrado: \$30.000  
Monto pagado: \$30.000 (con materia prima incluida)  
Ingreso artesana: \$26.400  
Valor hora de trabajo: \$1.200 aprox. (sin costo de m/p)

**Algunas observaciones**

Resultado satisfactorio y sorprende de sobremanera ya que todas las conversaciones fueron realizadas vía whatsapp, y no hubo ningún problema con las indicaciones. Se valora y se nota el hilado a mano, ya que el resultado del tejido es completamente distinto al hilado industrial, donde el primero queda más "afieltrado".

**Tejido vectorizado encargado en ficha**

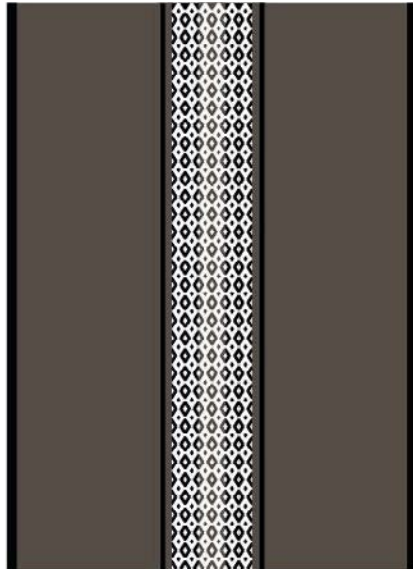

**Resultado**



**Fotos del proceso**

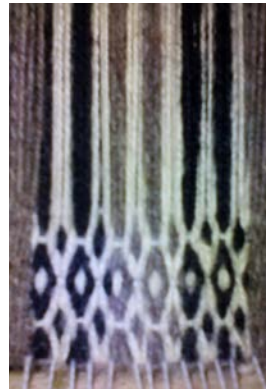



### Conclusiones

Después de este largo proceso realizado directamente con las artesanas, en donde los resultados obtenidos fueron sumamente satisfactorios para ambas partes (tejedora - diseñadora), considerando que a las tejedoras se les estaba pidiendo muchas cosas que no acostumbraban a hacer, es posible sacar las siguientes conclusiones del trabajo realizado:

#### Entender su lenguaje material

La primera gran conclusión fue posible gracias a la relación directa y constante con las tejedoras, lo que significó un proceso de aprendizaje personal que me permitió entender y comprender el lenguaje de las artesanas, donde a pesar de que ellas tienen un manejo complejísimo de su oficio, este está basado en su experiencia y las cosas que han vivido, lo que produce una comprensión material, donde todo se basa en elementos concretos y físicos, con esto me refiero a lo que ven y lo que pueden tocar. Es por eso que a pesar de que un principio se pensó que la idea de entregar un cartón rectangular de las medidas necesarias (40x60 cm) era absurda (ya que ellas lo podían medir), para ellas esto fue una herramienta muy útil y valiosa para el proceso. Lo mismo pasó con la entrega de la ficha con el diseño, mientras más concreto y visual el encargo, más fácil fue para ellas llevarlo a cabo.

Con este aprendizaje fue posible entender que era yo la que tenía que adecuar a su lenguaje, siendo lo más concreta y gráficamente posible en cuanto a instrucciones y encargos para así poder lograr resultados satisfactorios y también reforzar la confianza que ellas desde un principio (sin entender bien el proyecto ni el resultado), estaban teniendo en mí.

#### Un ingreso extra y proporcionalmente mayor

El formato que se les pide, es relativamente pequeño en relación a las piezas que acostumbran a hacer (mantas, chaños, peleros), por lo tanto a ellas se les hace fácil y rápido de tejer, ya que además de ser un ingreso proporcionalmente mayor, se demoran menos en hacerlo y la plata les retorna de forma rápida al no tener que esperar a que se venda en su sala de venta. Por lo tanto, la pieza encargada se transforma en un ingreso extra efectivo.

### Satisfacción de las artesanas

La satisfacción expresada por las artesanas respecto a las referencias que se les dieron para realizar el tejido en cuanto a color y distribución de diseño, me permite sentirme segura en cuanto a los diseños que estoy proponiendo, ya que ellas se sienten identificadas e interpretadas sin transgredir su identidad, sino que mejorando el resultado de sus piezas con sutiles cambios de color y distribución. Y por otra parte, el que ellas tengan el interés de replicar los encargos realizados en otros formatos, me asegura la continuidad del proyecto, ya que les gusta lo que se ha logrado y se sienten cómodas con los diseños.

#### Interés de documentar su trabajo

Al final del proceso se percibió un interés en las artesanas en documentar su trabajo para poder mostrarles a los clientes y llevar un registro, ya que en reiteradas ocasiones se les pidió ver sus trabajos para la parte de diseño y varias no tenían fotos.

#### Optimizar el tiempo de trabajo

Finalmente, si se piensa en futuras proyecciones del proyecto (donde se quiere optimizar el tiempo de trabajo), sería posible de una misma urdimbre sacar varios tejidos, es decir se ponen los hilos en el telar una sola vez y se teje una pieza larga que después de corta en los tejidos que se necesite. Y a pesar de que quedarían todos los tejidos del mismo color, es posible hacer pequeñas variaciones de diseño con la misma urdimbre para que las piezas sean distintas.

#### Mayor valoración de la hora de trabajo

La experiencia de este proyecto permite valorar mejor (por sobre la media de los trabajos que realizan) la hora de trabajo, aun así no se considera satisfactorio, ya que se debiera optimizar los costos en un futuro, aliviándolos para así poder valorizar de mejor manera la hora de trabajo. Como una forma de validar la apreciación anterior se realizó un cálculo comparativo entre el valor que ganan las artesanas por tejer una manta tradicional versus la pieza de 40x60 cm encargada (ver página siguiente).



Pieza encargada  
(40 x 60 cm)



**\$30.000**

Manta tradicional  
(150 x 175 cm)



**\$120.000**

Valor pagado por 1 cm<sup>2</sup>



Pieza 40 x 60 = \$12,5

\$4,6 = Manta

Se está pagando **2,7 veces más** de lo que reciben proporcionalmente por hacer una manta tradicional (según la información entregada por la Señora Sonia Sánchez). Sin embargo, este valor sigue siendo poco, ya que se está pagando \$1.666 por hora de trabajo, si se calcula con 18 horas de trabajo (promedio) por pieza de 40x60 cm. Pero a su vez es casi tres veces mayor que lo valorado normalmente por el cliente de la manta.

### Feedback de las artesanas

“Me encantó esto del molde de cartón porque voy midiendo y comparando, muy bueno”

(Teresa Vásquez)

“Ahora si me resultó porque con la ficha me quedó clarito!, se me hizo mucho más fácil con la foto”

(Alejandra Campos)

“Es fácil tejer su pedacito, lo hago rapidito”, “Prefiero hacer su encargo primero que seguir tejiendo la manta porque me demoro muuuuucho”.

(Sonia Sánchez)

“Quiero copiar este mismo diseño pero ahora con un chaño grande, quedaría bonito”

(Sonia Sánchez, refiriéndose al tejido encargado)





**Linares, Teresa Vásquez.**

Para el diseño de esta pieza se tomó como base un diseño que era de la artesana y las lanas naturales que tenía disponibles. Con esas dos variantes se diseñó la pieza final donde se hicieron variaciones cromáticas y sutiles juegos de opacidad que es donde se "innovó" un poco dentro de su identidad.

**Diseño artesana**



**Materia prima disponible**

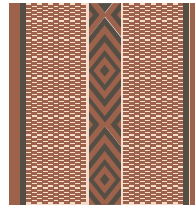
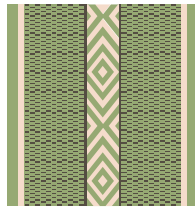

**Diseño final**

**2.3 Diseño de la colección**

Como ya se me mencionó anteriormente para diseñar la colección fue necesario entender 3 cosas:

- La identidad del lugar
- El trabajo de la artesana
- Disponibilidad de materia prima (lana en colores naturales, lana teñida, anilinas, etc.)

**Proceso de diseño**

El proceso de diseño de la colección fue una etapa de continuas pruebas donde, junto a Soledad Hocés, se experimentaron distintas formas y combinaciones cromáticas hasta lograr algo armónico en sí mismo y que a su vez representara la identidad local al entender los principios cromáticos y de distribución de cada zona. A continuación algunas imágenes que muestran un resumen del proceso creativo de algunos diseños.

**Diseño artesana**



**San Clemente, Julieta Ramírez.**

Para el diseño de esta pieza se tomó como base un diseño de la artesana, para luego hacer solo variaciones de distribución del tejido, manteniendo las combinaciones cromáticas del tejido de muestra.

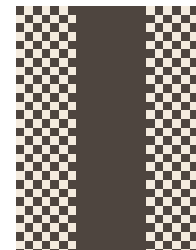
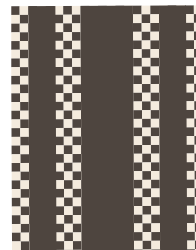
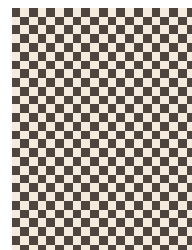

**Diseño final**

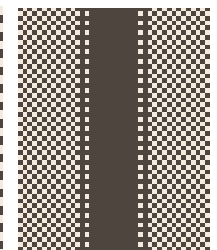

**Diseño local**

**Lomas de Putagán, Sonia Sánchez.**

Para el diseño de esta pieza se tomó como base un diseño representativo de la zona. Se identificó como principio cromático del lugar el mezclar colores fríos con cálidos para generar un alto contraste y a partir de esa observación se hicieron distintas propuestas. En la distribución se hizo un sutil cambio, al generar líneas de "ojitos" más delgadas de lo normal, jugando con la variación de los anchos de los listones de "ojitos".

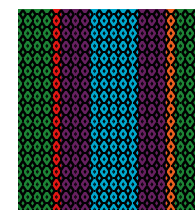
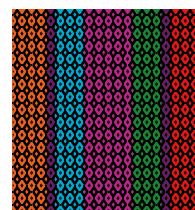
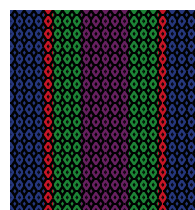

**Diseño final**

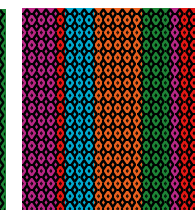



**Colección Maule cordillerano**

- 1era fila: "Línea intensa"

Se mandaron a hacer 3 de los 5 tejidos diseñados, de izq. a der. del 1-3.

- 2da fila: "Línea neutra"

Se mandaron a hacer los 5 tejidos diseñados, sin embargo, los dos últimos de izq. a der. no alcanzaron a estar listos, pero están en proceso.

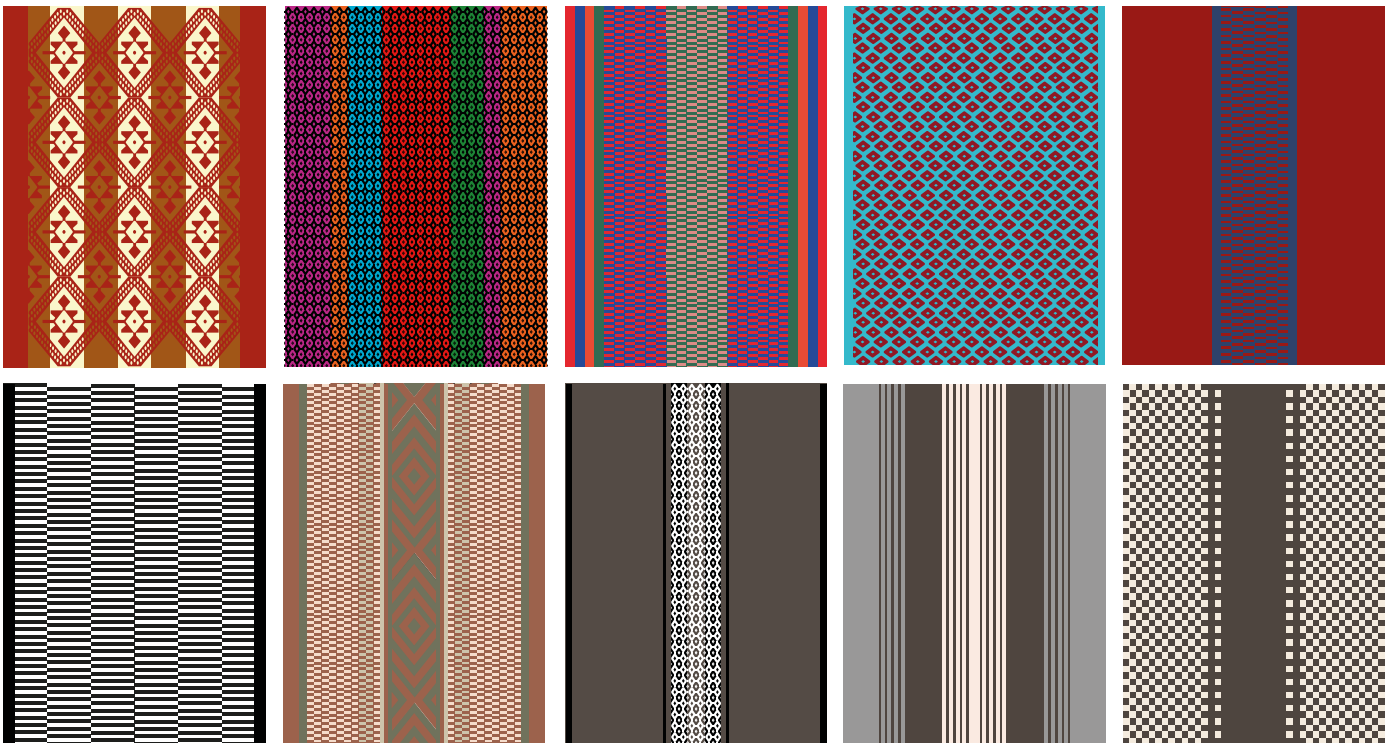

Finalmente para la colección "Maule Precordillerano" se diseñaron dos líneas de tejidos que se diferencian por sus tonalidades. La primera con colores más neutros, sobrios y aprovechando los colores naturales de la lana y la segunda con colores más fuertes, intensos y logrados principalmente con tintes artificiales.

Para el desarrollo de esta colección de 10 diseños, si bien no se tejieron todas las piezas (por temas de presupuesto), se mandaron a hacer las más atractivas y representativas de cada lugar.



**Tejido (40x55 cm)**  
Jessica Díaz, Quinamávida



**Manta de cuero negro**  
14 pies, 1.8 - 2.0 mm grosor.

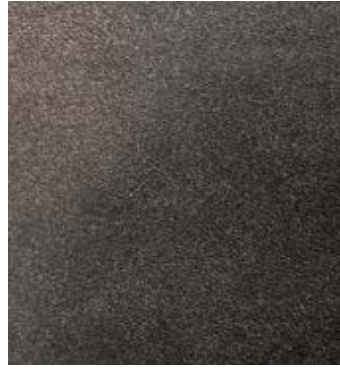

**Forma final**  
Dudas sistema de cierre



### 3. La mochila

#### 3.1 Primer prototipo en cuero

Para realizar el primer prototipo en cuero fue necesario tener los materiales comprados y el primer tejido listo para experimentar. En este caso se usó el de la artesana Jessica Díaz de Quinamávida que se combinó con un cuero negro.

Nos trasladamos al taller del artesano Daniel Vicencio en Valparaíso para comenzar a prototipar y pensar la parte constructiva de la mochila, ya que a pesar de que se tenía un prototipo en género con planimetrías establecidas, en cuero podía tener ciertas variaciones (en las imágenes el prototipo a realizar y un sistema de cierre a experimentar).

En la página siguiente se muestra un resumen paso a paso de lo que fue el proceso constructivo de la primera mochila en cuero. Este se dividió en 3 etapas: La primera realizada en Valparaíso para definir temas constructivos y preparar el material de cuero, una segunda en Santiago donde se hizo la parte de costura y forro del tejido, y una tercera, donde se retorna a Valparaíso a terminar el prototipo con el tejido ya listo y las piezas de cuero cortadas.

**Sistema de cierre a prototipar**





Se cortan las piezas de cuero

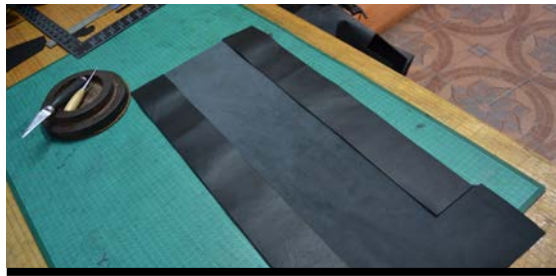

Se pegan las correas para que queden dobles



### Etapa 01

Esta primera parte se desarrolló junto a Daniel en Valparaíso, donde se cortaron las piezas de cuero y se dejaron listas para llegar y armar la mochila.

Se cosen los cierres con los bolsillos interiores



Se repite a ambos lados



### Etapa 02

Esta segunda parte continuó en Santiago, donde se tuvo que unir con máquina de coser normal : el tejido, los cierres, los bolsillos y el forro, para dejarlo todo como una sola pieza. Este proceso no se pudo realizar en Valparaíso porque Daniel no trabaja con máquinas normales, además que esa parte él no la trabaja, ya que se dedica al cuero.

Se trabaja el tejido forrado como una sola pieza



Se cose el tejido con las partes de cuero

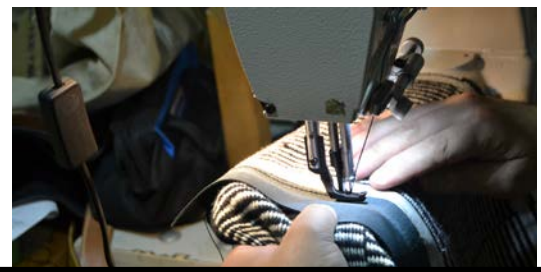

### Etapa 03

Una vez que se tuvo la pieza de tejido forrada y lista, se retornó a Valparaíso para poder completar el armado y finalizar el primer prototipo en cuero.

Se une la parte del tejido y cuero, con la espalda de cuero



Se hacen los ojettillos de las correas y el broche superior

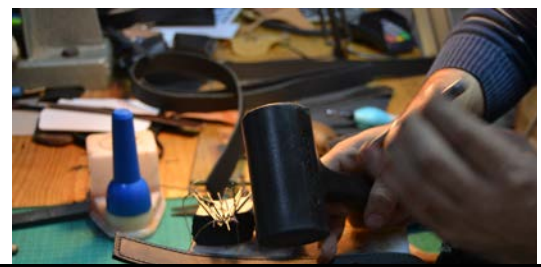

Se descarnan (adelgazan) los márgenes de costura



Se cortan emparejan las correas ya pegadas con doble cuero



Se agrega el forro y se da vuelta



Tejido, bolsillos y forro cosido como una sola pieza



De forma cuidadosa se cose la parte del cierre que va en la costura



Se pone el compartimiento para notebook en la espalda



Se agregan las argollas y correas que van en la espalda



Se agregan las argollas y tiras que van en la espalda





Después de visualizar el proceso productivo de la primera mochila se hace necesario el explicar las partes más relevantes del proceso de prototipado, su desarrollo y el resultado.

Es importante mencionar que las planimetrías de la mochila realizada no están incluidas en esta publicación con el objetivo de cuidar el proyecto para su futura proyección en el mercado.

### Los bolsillos y cierres

La parte más complicada de entender y realizar fue el poner los dos bolsillos de los costados que van en la parte delantera de la mochila. Daniel no acostumbra a forrar sus bolsos por lo que no trabaja con género de forma cotidiana, por lo mismo fue necesario retornar a Santiago a preparar el material en máquina de coser casera para después poder llevar el tejido forrado con los bolsillos y cierres ya puestos, como una sola pieza a Valparaíso. En la parte constructiva se tuvieron que modificar los moldes para poder lograr integrar estos dos bolsillos delanteros que van con cierre justo en la costura de unión con el cuero y el tejido, ya que o sino no había forma de integrarlos y que el forro del tejido los tapara.

Una vez solucionada la parte del tejido se retorna a Valparaíso y comienza el proceso de armado y cosido en cuero. Para este proceso Daniel utilizó 3 máquinas distintas, una que corta cuero, otra que lo devasta dejándolo muy delgado en los márgenes de costura y por último la de coser cuero. Estas herramientas se hacen fundamentales para la realización de una mochila, siendo, por lo menos, dos de ellas indispensables.

### El sistema de cierre superior

A pesar de que se tenía un prototipo con un sistema de cierre ya diseñado, junto a Daniel se retomó una idea que se había prototipado en género pero que en ese material no dio resultados, sin embargo en cuero podía funcionar y podría simplificar muchísimo el diseño en términos estéticos. Este sistema de cierre viene del mismo principio de las bolsas de café (ver foto) donde se inserta una barra metálica en la parte superior para dar rigidez, se enrolla y luego se abrocha atrás con unas tiras dejando completamente libre el frente. El resultado de este cambio de planes fue sumamente satisfactorio ya que mejoró el diseño final haciéndolo más simple visualmente y también permitió que la mochila tuviera dos posiciones, dando la opción de tener dos capacidades de carga distinta dependiendo de que tanto se enrolle la parte superior.

### Resultado y conclusiones

La experiencia de trabajo junto a Daniel permitió entender las diferentes formas de trabajar el cuero (que hasta ese entonces se desconocían).

Daniel se convirtió en la persona que materializa las ideas del proyecto que se encontraban en dibujos, prototipos y tejidos, pero estaba faltando el trabajo en cuero como unión de todas las partes.

Finalmente, es posible concluir que el resultado de la mochila como producto terminado supera todas las expectativas iniciales, con un diseño limpio que permite que el tejido se exprese y también útil con la incorporación de amplios bolsillos delanteros.

Principio de cierre de café utilizado en la mochila finalmente.



Abajo: Sistema de cierre definido en un principio  
A la derecha: Sistema de cierre realizado finalmente.

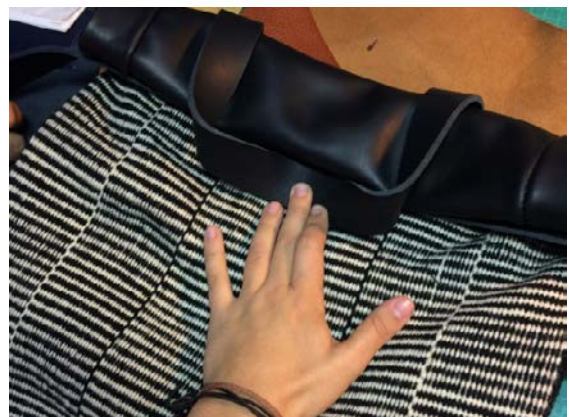









2 capacidades en 1 mochila



Se enrolla 2 veces,  
disminuye su capacidad



**Mochila posición 1**  
Medidas: 26 x 40 x 10 cm  
Capacidad: 10, 4 litros



**Mochila posición 2**  
Medidas: 26 x 44 x 10 cm  
Capacidad: 11,4 litros



Se enrolla 1 vez,  
aumenta su capacidad

El interior



Interior de la mochila donde se  
visibiliza que el tejido va forrado  
para protegerlo del roce.



Compartimiento interior de cuero  
para notebooks de hasta 15".

En uso



Daniel Vicencio con la mochila  
en uso en la espalda.



Para transportarla colgando de  
una mano.



### 3.2 Los materiales

Después de haber realizado el primer prototipo en cuero con éxito, es posible sacar los costos finales de 1 mochila que son los siguientes:

Manta de cuero (promedio) = \$25.000  
Mano de obra armado en cuero = \$20.000  
Tejido 40x60 cm = \$30.000  
Popelina = \$500  
2 cierres de 15 cm = \$590  
4 broches remaches = \$800  
6 medialunas (argollas) = \$408  
Barra aluminio 25 cm = \$445

**Total precio costo = \$75.745**

El costo de la mochila es bastante alto, pero hay que tener en cuenta que se está trabajando con materiales de primera calidad y que todo el proceso productivo es hecho a mano. Los artesanos dicen sentirse conformes con el valor cobrado por su trabajo.

Se calcula junto a Daniel (que tiene un manejo en el mercado de los bolsos de cuero), que la mochila se puede vender hasta a \$150.000. Valor que se encuentra aceptable como precio de mercado según una investigación hecha a la competencia (este tema se abordará más adelante).

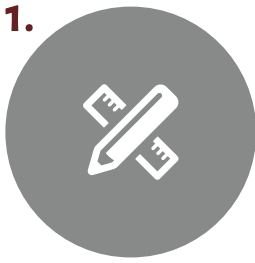

1.

**Diseñadora**

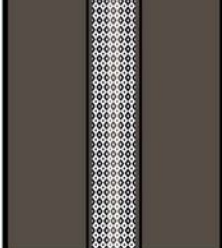

Artesana: Alejandra Campos, San Clemente.

Tejido:  
 - Croquis: Ocho botado  
 - Método: Suro  
 - Medidas: 40 cm (anchura) x 60 cm (alto)  
 - Colores: Uno de 3 colores

Horas de trabajo:  
 Tejido: \_\_\_\_\_  
 Lavado: \_\_\_\_\_  
 Tejido: \_\_\_\_\_

Materia prima:  
 Peso de la lana: \_\_\_\_\_  
 Costo de la lana: \_\_\_\_\_

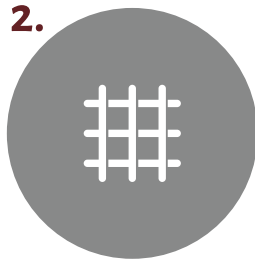

2.

**Tejedora**



3.

**Diseñadora**

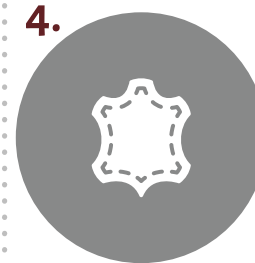

4.

**Marroquinero**

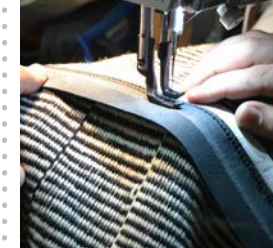

### 3.3 El proceso productivo

Para lograr hacer una mochila es necesario un trabajo colaborativo entre 3 personas (diseñadora - tejedora - marroquinero) pasando por las siguientes etapas:

#### 1. Diseño del tejido de 40x60 cm

Se identifican los códigos del lugar y de las artesanías con las que se va a trabajar y luego se diseña la superficie textil.

#### 2. Realización del tejido.

La tejedora recibe el diseño, prepara las materias primas, hila la lana, si es necesario, tiñe, luego urde los hilos en el telar y comienza el tejido.

#### 3. Preparación del material

Una vez recibido el tejido este se corta de la medida que se necesita (55cm), se le agregan los cierres, los bolsillos y al final el forro que lo convierte todo en una sola pieza. Por otra parte también se cortan las piezas de cuero para llegar y entregar al artesano.

#### 4. Armado

El artesano en cuero recibe la pieza tejida y forrada lista y las partes en cuero cortadas para comenzar a coser y armar la mochila.

## 4. Validación

Para hacer la validación de la mochila, se generaron dos instancias de testeo. La primera fue para testear el funcionamiento, en donde Anna de la Maza, una posible usuaria del producto, la usó por un día completo mientras realizaba sus actividades cotidianas. El resultado, las apreciaciones e interacciones críticas descritas por el usuario fueron las siguientes:

1. "Me encantó esto de los cierres al costado y los bolsillos que llevan al interior, pero están muy duros y medios malos al abrir y cerrar"
2. "Molestan las tiras de cuero que cuelgan, son muy largas"
3. "En la micro me dio un poco de calor al tenerla sobre las piernas"
4. "Me la piropearon bastante sin que yo les dijera nada"

Tiras sueltas, incómodas y muy largas.



Cierre metálico de mala calidad, no funciona bien



Fotos del testeo durante el transcurso del día en distintas situaciones cotidianas. Registro personal (Noviembre, 2016).







La segunda instancia de testeo se realizó para validar si el diseño es masculino. Se preguntó a distintos hombres de la universidad (20-26 años)... “¿Usarías esta mochila?” y los comentarios fueron los siguientes:

### Impresiones positivas

- “Es muy fancy y muy novedosa.. el sistema de cierre”
- “Es muy rica, muy cómoda, me encanta esto de los cierres de al lado”
- “El tejido es unisex, muy bonito”
- “El cuero y el soporte le suben el pelo al tejido, le aporta mucho”

### ¿Es de hombre?

- “Le pondría mas cosas, está muy simple para ser de hombre, muy limpia, más bolsillos”
- “Ojo con los detalles metálicos porque para hombre en general en los cinturones el dorado va con cuero café y el plateado para el cuero negro, o sino es más de mujer como este dorado con negro”
- “Es de mujer, a la primera, muy elegante, es como cartera, quizás la forma es muy cuadrada, podría tener solapa”
- “El cuero es como de mochila de mujer”
- “Con gamuza me la compro”
- “El fuelle es muy angosto, tiene que ser mas tosca, más grande”

### Otras impresiones

- “Me da calor, todo podría ser de lona y no de cuero”

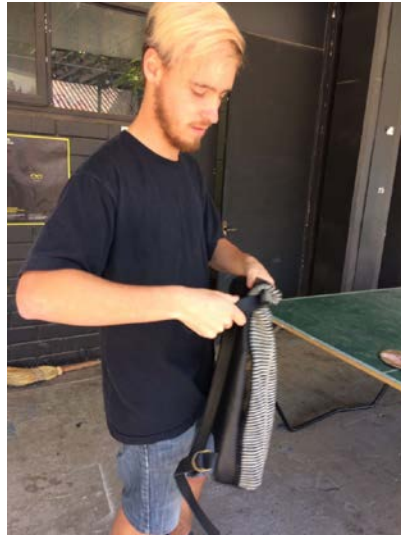

## 4.2 Rediseño

Después de dos instancias de validación es posible afirmar que la mochila funciona, tiene buena aceptación en la gente en general, de hecho no se testeó profundamente en mujeres, ya que las primeras impresiones fueron muy satisfactorias y la duda estaba en si el género masculino la usaría. Gracias al testeó fue posible corregir pequeños aspectos a rediseñar que fueron los siguientes:

- Se mandaron a hacer cierres metálicos de buena calidad a fabrica chilena para evitar el uso de cierres chinos que no funcionan bien y así asegurar mayor durabilidad al producto.

- Se eligieron nuevos tipos de cuero, texturados, suaves y más parecidos a la gamuza para la próximas mochilas. Se usó un nobuk para darle una connotación más rústica pero también elegante, ya que el primer cuero era muy liso y brillante, y a veces creían que era cuerina.

- Se estableció como combinación de color que los bolsos de cuero café van con accesorios en bronce envejecido y los bolsos en color negro van con plateado/ níquel por un tema de convenciones sociales que lo hacen más masculino.

- Se agregaron broches en las correas ajustables de la mochila para que no cuelguen e incomoden al usuario. Se hicieron tres ojettillos que fueron calculados para los distintos tamaños de personas, tipo talla S - M - L.

- Por un tema de abaratar costos, el bolsillo interior de cuero donde va el notebook se hizo de lona algodón y acolchado en las siguientes mochilas para disminuir el uso de cuero.

Nuevos cierres metálicos



Cueros más texturados



Nuevas relaciones de color, uso de dorado - cuero café y plateado para cuero negro.



Incorporación de broche con ojettillos, para sostener la tira que incomodaba.



Compartimiento de notebook hecho de lona gruesa levemente acolchada.







Pese a que la percepción de varios hombres fue que la simpleza y limpieza del diseño la hacían femenina, no se modificó el diseño para hacerla más tosca o agregarle más elementos ya que la gracia del producto está en eso, en dejar que el tejido se exprese libremente en la parte delantera sin ningún elemento que lo contamine. Por lo que se dejó abierta a la posibilidad de que el usuario sean mujeres y algunos hombres, lo cual se sabe que también estará determinado por los diseños de los tejidos.

### Las mochilas siguientes

Para el proceso de la mochila siguiente que tendría los cambios del rediseño, se trabajó nuevamente en conjunto con Daniel para afinar los últimos detalles y ver las correcciones detectadas en el testeo. Después de eso, para la confección de las siguientes 3 mochilas se envió el material a Valparaíso y Daniel trabajó de forma independiente, ya que ambos ya sabíamos la metodología a seguir.

A parte del rediseño realizado, se produjo sólo un cambio más en el diseño, que es que la capacidad de la mochila aumentó en casi 2 litros porque Daniel las cosió con un menor margen de costura, lo que produjo un aumento del volumen de la mochila. A pesar de que esto no estaba contemplado fue visto como algo positivo, ya que no afectó en gran medida el porte, sino que la hizo levemente más espaciosa.

En la página siguiente se muestran las 5 mochilas terminadas, después de un largo proceso de trabajo en el cual participó mucha gente.

En la imagen, segunda mochila realizada a la que se le aplicaron los aspectos a rediseñar.

**Mochila N°01**  
Medidas: 26 x 40 x 10 cm  
Capacidad: 10, 4 litros

**Mochila N°02**  
Medidas: 28 x 40 x 11 cm  
Capacidad: 12, 3 litros







**El producto final**



Yunta es una marca chilena de productos artesanales contemporáneos que reúne y exhibe las distintas expresiones textiles de nuestro país. Cada colección es representativa de una zona particular de Chile.



# YUNTA

BOLSOS DE CHILE



COLECCIÓN  
MAULE PRECORDILLERANO 2017

# YUNTA

BOLSOS DE CHILE

## 1. Naming: YUNTA

1. Amigo íntimo, de mucha confianza.
  2. Pareja de bueyes o mulas que, uncidos con el yugo, sirven en la labor del campo o para tirar carros.
- Sinónimos: Partner, compadre, pareja, amigo.

El nombre de este proyecto –YUNTA– quiere hacer referencia a varios aspectos. En primer lugar, apunta a que tu mochila es tu yunta, tu “partner” que te acompaña a todas partes y no te abandona, ya que esta hecha para tener una larga vida útil desde el día que la compras. Segundo, la yunta de bueyes (con origen en el campo) está hecha para unir a dos bueyes que trabajan en conjunto, lo cual también se visualiza en este proyecto, pues permitió la reunión de tres oficios en una sola pieza, que solo fue posible crear a través de un trabajo colaborativo, siendo el producto final (la mochila), la yunta de esta labor.

Finalmente a esto se suma que “yunta” es un término de campo, que es donde este proyecto tuvo su origen, en el sector de la séptima región.

## 2. Logotipo y tipografía

Para el logotipo de este proyecto se eligió trabajar con la fuente tipográfica Klinik Slav (2013) de Joe Prince en su variante Medium y para el texto secundario se utilizó Calluna Sans (2010) de Jos Buivenga en su variante Light en versalitas.

La elección de la tipografía principal se realiza porque de forma sutil sus serifas rectas aluden a los puntos del tejido a telar con sus horizontales y verticales de la parte superior. Lo mismo se resalta en el punto que se encuentra en la letra “A”, que con forma cuadrada representa un punto del tejido vectorizado.

**YUNTA**  
BOLSOS DE CHILE

**YUNTA**  
BOLSOS DE CHILE

**YUNTA**  
BOLSOS DE CHILE

**YUNTA**  
BOLSOS DE CHILE

**Proceso de diseño**

Primeros acercamientos al logo utilizando varios colores, sin embargo esta idea fue descartada, ya que el logo está pensado para ir grabado en cuero principalmente y en ese tipo de aplicación el uso del color queda fuera. El aplicarlo grabado sobre cuero producía que el hilo que se va tejiendo entre las letras se viera más como un "tachado" (como en la primera imagen), que una trama del tejido a telar.



**YUNTA**  
BOLSOS DE CHILE



**YUNTA**  
BOLSOS DE CHILE

**3. Paleta de colores**

Los colores del logo están pensados para combinar con el cuero, es por esto que sus aplicaciones son en distintos tonos de cafés y negros dependiendo del color del producto que acompañen. Además se redujo la paleta de colores porque una de las principales aplicaciones (a parte de la papelería) es grabado en cuero y el resultado en ese material siempre es un tono oscuro, sin tener la opción de incorporar color.







*Pieza tejida por Teresa Vásquez  
en Linares, Chile.  
NOVIEMBRE 2016*



#### 4. Etiquetas

Se diseñaron dos tipos de etiqueta:

La primera grabada en cuero sólo con el logo de la marca que va cosida en el costado de la mochila quedando como una "lengüeta" hacia afuera, la cuál para poder coserla se le deja un cm de margen de costura y se pone en el proceso de armado.

La segunda es una etiqueta de "crea" que va cosida en la parte interior del bolso donde se especifican los datos del tejido: tejedora, fecha y lugar de origen. La idea es que el cliente nunca olvide quién tejió la mochila y dónde, es por eso que se integró al diseño y no se hizo desechable.



<p><b>YUNTA</b> BOLSOS DE CHILE</p>	<p>COLECCIÓN <b>Maule Precordillerano</b> VII REGION DE CHILE</p>	<p>TEJEDORA <b>TERESA VÁSQUEZ</b> Linares</p>	<p>HORAS DE TRABAJO</p>	<p>MATERIA PRIMA</p>
			<p>HILADO : _____ hrs.</p>	<p><input type="radio"/> 200 GR    <input type="radio"/> 250 GR    <input type="radio"/> 300GR</p>
			<p>TEÑIDO : _____ hrs.</p>	<p><input type="radio"/> NATURAL    <input type="radio"/> ACRÍLICA</p>
<p>TEJIDO : _____ hrs.</p>				

<p>Yunta es una marca chilena de productos artesanales contemporáneos que reúne y exhibe las distintas expresiones textiles de nuestro país. Cada colección es representativa de una zona particular de Chile.</p>	<p>TRABAJO EN CUERO <b>DANIEL VICENCIO</b> Valparaíso</p>	<p>Si quieres enviarle un mensaje a uno de nuestros artesanos, ingresa a <a href="http://www.yunta.cl">www.yunta.cl</a></p>
<p></p> <p><a href="http://WWW.YUNTA.CL">WWW.YUNTA.CL</a></p>	<p>100% A MANO Hecho en Chile</p>	<p>MOCHILA / 3</p>

### 5. Hang - tag

Este elemento accesorio fue diseñado para relacionarse de forma armónica con la mochila y no entorpecer su diseño. Es por eso que se integra a ella enganchado desde uno de los broches de las correas. Su forma alargada tiene el mismo ancho de las correas por lo que su funcionamiento habla el mismo el lenguaje que la forma del bolso. En cuanto a contenidos, posee la información básica del producto, su uso, sus autores y la marca, pero también una parte "rellenable" donde se marcan datos más específicos del tejido, de manera de sensibilizar y acercar al usuario al trabajo que tiene un tejido artesanal.

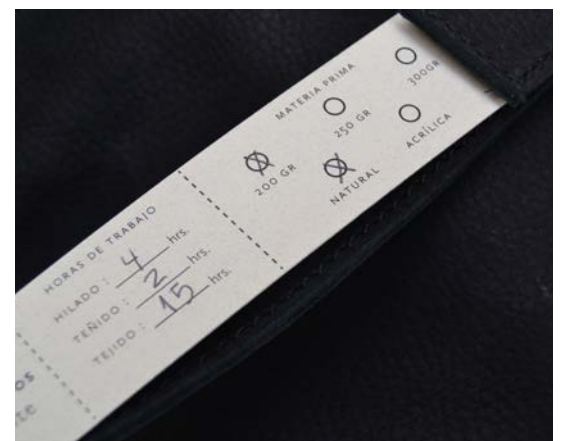





## 6. Packaging

Se diseñaron dos packaging:

El primero para la venta directa en tiendas, una bolsa reutilizable, liviana y de algodón que lleva estampado el logo y la página web, con el objetivo de hacer publicidad a la marca cada vez que el usuario la reutilice. Por otro lado, la decisión de usar una bolsa de género en reemplazo de la tradicional de papel / plástico fue tomada para evitar desechos y así aportar a una cultura más sustentable y ecológica consciente del medio ambiente.







El segundo packaging es para la venta online, donde el producto necesariamente tiene que viajar para poder llegar al cliente. Por esta razón se diseñó una caja de las medidas de la mochila doblada y con una alto justo que deja la mochila compacta en el envase. Para este packaging se pensó en la experiencia del usuario al recibir su yunta. El usuario recibe su caja con el logo de la marca y al abrirla es necesario que desabroche las correas para poder verla, ya que está puesta de tal manera que las correas contienen el bolso y por encima de una de ellas se encuentra el hang-tag. El objetivo de todos estos detalles es que el usuario sienta esa preocupación que hubo detrás y que nada de eso fue hecho al azar.







7. Visualizaciones Colección

LOMAS DE PUTAGÁN

LINARES

LINARES



SAN CLEMENTE

QUINAMÁVIDA









## 8. Página web

Uno de los canales de venta y recursos claves para la marca es el desarrollo de una página web. Si bien su diseño es algo que no se pudo lograr en esta etapa del proyecto, queda pendiente para un futuro, ya que a través de ella no sólo se quiere vender, sino que también se busca generar la relación artesano cliente y viceversa, transparentando los procesos y apoyando la denominación de origen. A continuación un mock-up de lo que se quiere llegar a hacer, donde la aparición de la tejedora es sumamente importante para el momento de compra y la visualización del producto.

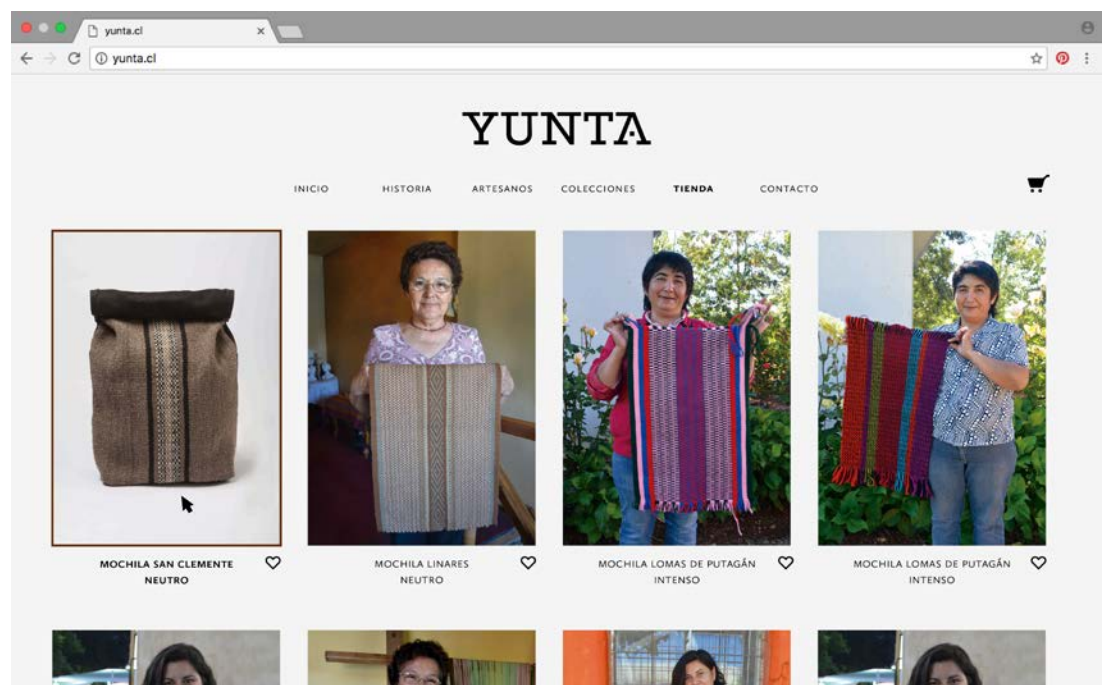
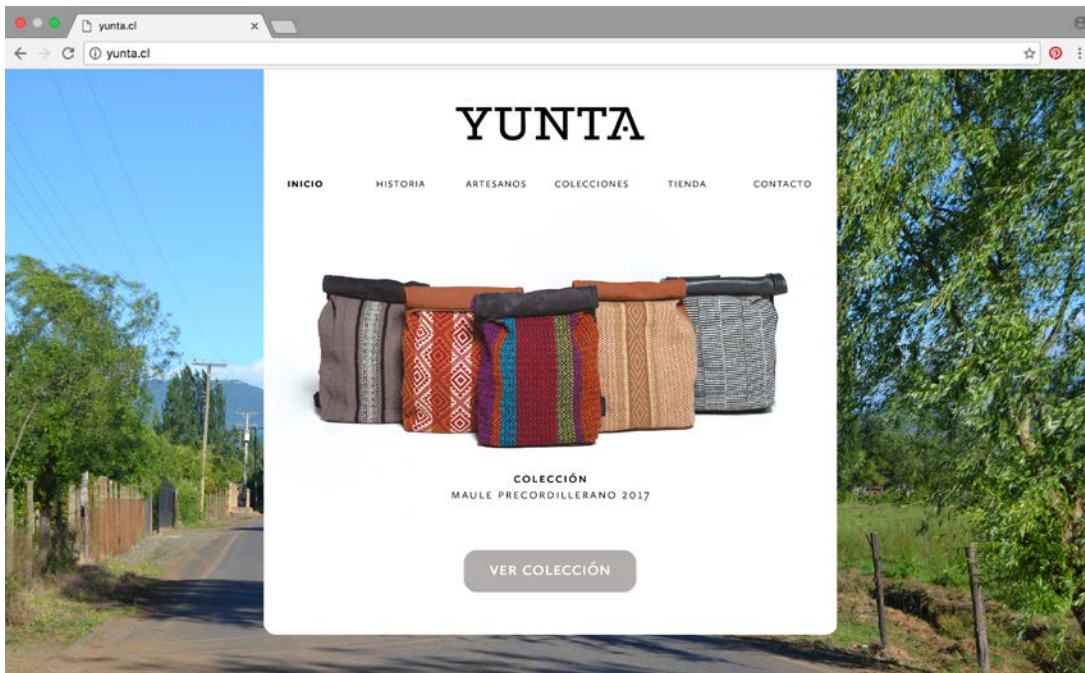

# Estrategia comercial

## 1. Modelo de negocios

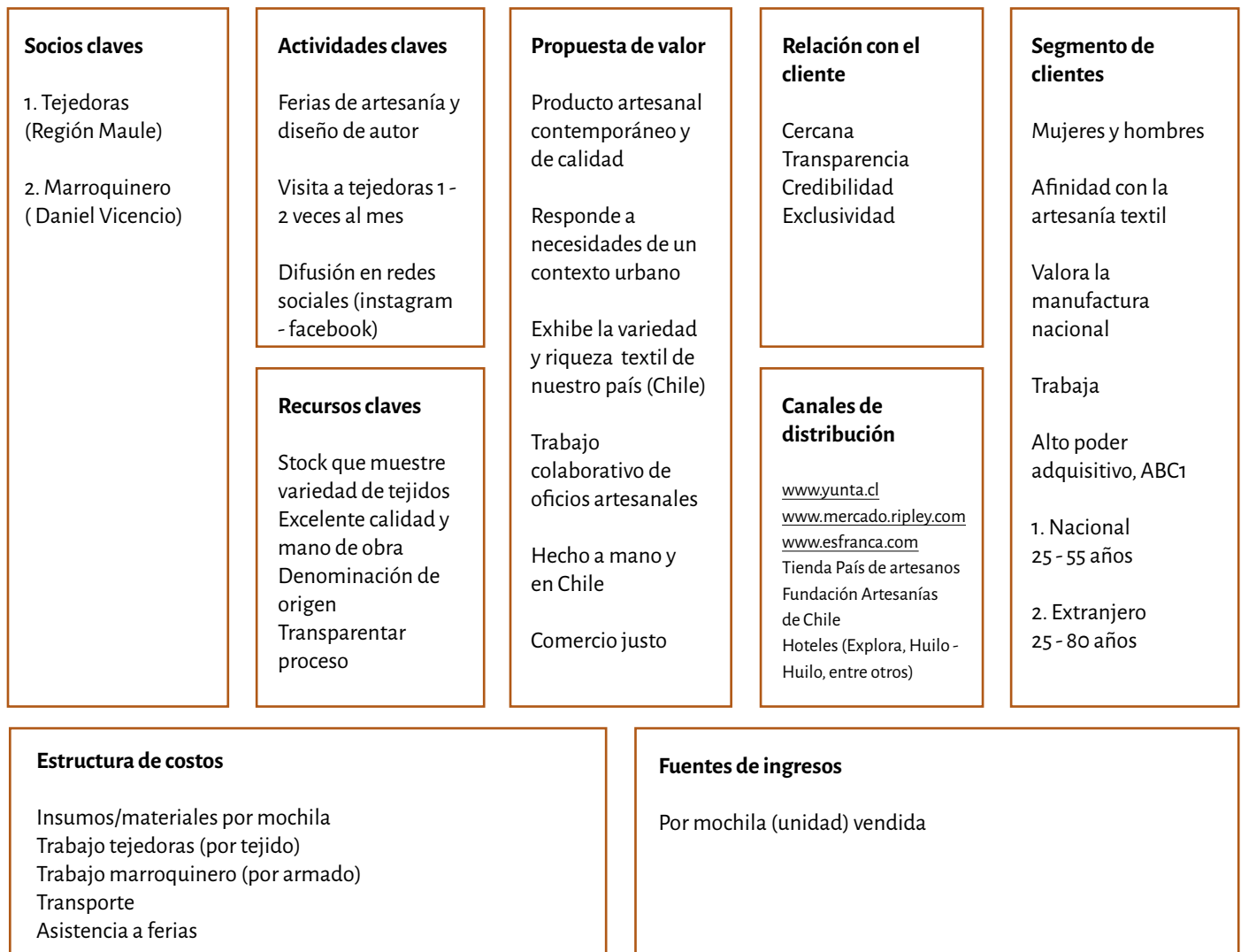



Para entender de mejor manera el modelo de negocios se profundizará en los puntos que se consideran más relevantes o que no quedan del todo claros con el diagrama anterior.

### Segmento de clientes

Dentro del proyecto existen dos usuarios, uno de nacionalidad chilena que tiene entre 25 y 55 años (que esta comenzando a valorar lo hecho a mano), y uno extranjero que va entre los 25 hasta los 80 años que valora los productos artesanales. Esta diferencia en el cambio de edad se produce porque el turista extranjero es más arriesgado que el usuario local que tiene una visión más tradicional. A modo de ejemplo, es mucho más probable ver a un "gringo" de 80 años con una mochila que a un chileno en las mismas condiciones.

Por otro lado, después de haber ido sucesivas veces a la tienda del artesano Daniel en Valparaíso a trabajar en los bolsos, se identificó que el primer usuario es el extranjero, ya que tiene una mayor disposición a gastar y a pagar por artesanía. Daniel explica de forma exagerada que el 1% de sus ventas son chilenos y el 99% a turistas extranjeros, lo que no se produce porque entren menos nacionales a su tienda, sino porque la decisión de compra de los chilenos es mucho menor.

### Canales de distribución

En un principio se pensó en integrar los bolsos en algún lugar de venta de la región del Maule, ya que el producto tiene origen en esas tierras, sin embargo después de una investigación exhaustiva a diferentes lugares de venta de artesanía y centros turísticos (que son pocos), es posible concluir que el mercado aún no existe. Los lugares y el público no conversan ni con el producto diseñado, ni con el precio al que se pretende vender para generar un negocio rentable. Esto en parte, se debe a que la región no se caracteriza por tener un sector turístico muy desarrollado.

Después de llegar a la conclusión previa se decide a llegar al cliente por canales de venta online o tiendas de artesanía fuera de la región.

### Venta online

#### 1. [www.yunta.cl](http://www.yunta.cl)

Como ya fue mencionado anteriormente, se hace importante la creación de una página web propia para la venta de los productos y para sensibilizar al usuario con más información sobre nuestros artesanos y a su vez transparentar los procesos. En un futuro esta sería el principal canal de venta de YUNTA.

#### 2. [www.mercado.ripley.com](http://www.mercado.ripley.com)

Plataforma web de la marca ripley que al día de hoy se encuentra en marcha blanca, pero que esta orientada a la venta de productos artesanales nacionales donde cada artesano maneja su cuenta o perfil y va actualizando su stock de manera independiente. Es como una gran tienda online de artesanía chilena que tiene sub-páginas de distintas marcas. Daniel Vicencio es uno de los primeros artesanos en incorporarse y esta esperando a que comience a funcionar para luego poder recomendarla y ver si logra llegar a un mercado más amplio que el de su tienda.

#### 3. [www.esfranca.com](http://www.esfranca.com)

Plataforma de venta online de productos de diseño chileno que invita al consumo de productos creados bajo los valores de lo ético, lo sustentable, el comercio justo, lo hecho a mano y que finalmente invita a conocer y a valorar las historias que hay detrás de productos. En esta plataforma hay marcas de contenedores artesanales chilenos como Intrépido, Sapa y Chilota.



## Venta en tiendas

4. Tienda país de artesanos, Valparaíso.

Tienda que agrupa distintas expresiones artesanales de nuestro país y que recibe gran flujo de clientes extranjeros debido a su ubicación estratégica en medio de un cerro y una ciudad sumamente turística donde desembarcan cruceros a diario.

Se conversó con Daniel Vicencio (dueño de la tienda) y esta abierta la posibilidad a vender los bolsos ahí con una comisión por venta del 30-40%, la cuál es considerada "baja" en relación al común de las tiendas. (Página anterior mochila expuesta en tienda)

5. Tienda Fundación Artesanías de Chile

Tienda anteriormente nombrada, la cuál en un principio se había descartado como punto de venta, ya que todavía no están completamente abiertos a la venta de artesanía contemporánea y de innovación, por lo que sería difícil pasar la postulación de las piezas. Sin embargo, se abre la posibilidad de participar en el "Sello de excelencia 2017" y si se gana el reconocimiento, este involucra la venta de los productos en la tienda ubicada en la moneda por 1 año.

6. Hoteles

Está la posibilidad de vender en hoteles que cuenten con tiendas de artesanía dentro de ellos y que por supuesto reciban al mismo público objetivo del producto. Algunos posibles hoteles serían la cadena Explora en Chile, el Hotel Huilo-Huilo en el sur, entre otros.

## Actividades clave

Como primera actividad clave está el asistir a ferias de artesanía tanto locales como internacionales. Actualmente se está evaluando la posibilidad de participar de una Feria en Londres en abril del próximo año, ya que una de las artesanas, Jessica Díaz de Quinamávida va a participar y dijo que se podrían llevar algunos bolsos, pero eso está en conversación aún.

## Recursos clave

Es importante mencionar el principal recurso clave de este proyecto, que es el que este no funciona si no es posible ver la variedad textil, por lo que se hace necesario un stock mínimo de productos de diferentes tejidos para que la marca no pierda valor.

## Estructura de costos

El costo para realizar una mochila yunta (visto anteriormente) con insumos y pagándole a los artesanos (sin contar transporte, ni actividades extras) es de \$75.000 aproximadamente. Su costo es bastante alto, por lo que para fijar su precio de venta y ver también cuanto cobra la competencia se hizo un análisis de mercado de marcas que venden distintos tipos de bolsos (origen nacional e internacional) con materiales y formas similares. A continuación el levantamiento de información.

## 2. Análisis competencia

### Coyote bags

shop.coyotebags.cl  
(Chile)



**\$45.000**  
Cuero y lona

### Nobuk

www.nobuk.cl  
(Chile)



**\$78.000**  
Cuero

### Intrépido

www.intrepido.com  
(Chile)



**\$90.000**  
Cuero

### Lemu hand-made

www.lemuhandmade.cl  
(Chile)



**\$120.000**  
Cuero

### Vicencio Ulloa

www.vicenciulloa.com  
(Chile)



**\$145.000**  
Cuero

○  
- \$

La competencia nacional, que ni siquiera es tan directa, ya que ninguno trabaja con tejido a telar, tiene valores entre los \$80.000 y \$145.000 en bolsos de cuero y con capacidad similar a nuestras yunta. Al obtener esta información, más un precio costo de \$75.000 es posible dar un estimado del precio que se quiere cobrar para que el negocio sea rentable, moviéndose entre los \$130.000 a \$150.000, que según Daniel Vicencio es un precio adecuado y que se podría llegar hasta los \$150.000 fácil, con un público extranjero.



**YUNTA**  
www.yunta.cl  
(Chile)



**\$140.000 - \$150.000**  
Cuero y tejido a telar

**PRUNE**  
www.pruneshop.cl  
(Argentina)



**\$159.990**  
Cuero

**Sketchbook crafts**  
www.sketchbookcraft.com  
(USA)



**\$173.000**  
Cuero y tejido a telar

**Future glory Co**  
www.futureglory.co  
(USA)



**\$194.000**  
Cuero y lana

+ \$



**YUNTA**

BOLSOS DE CHILE

COLECCIÓN  
*Maule Precordillerano*

---

VII REGION DE CHILE



# 1. Validación II

Después de que la colección de 5 bolsos estuvo lista se realizaron dos instancias de validación, la primera con las tejedoras para saber su reacción al ver su tejido materializado en un bolso y la segunda con posibles usuarios que ven las 5 mochilas como una colección.

## 1. Con las tejedoras

De 5 bolsos realizados, sólo 2 artesanas vieron su bolso terminado por motivos de tiempo, ya que no se alcanzó a viajar nuevamente. Sin embargo, algunas los han visto en fotos.

Como ya se explicó en las páginas anteriores, se entendió que las artesanas tienen un lenguaje material donde les cuesta imaginarse las cosas hasta que se hacen reales y las pueden tocar, es por eso que a pesar de que confiaban en el diseño de las mochilas, no se las imaginaban del todo.

Jessica Díaz y Alejandra Campos vieron sus tejidos transformados en bolso. El momento en que se les muestra el resultado se concluye que el trabajo ha sido satisfactorio, ya que realmente su cara es de sorpresa pero de orgullo a la vez, dicen que quedaron muy bien y que realmente están "bonitos", de hecho Alejandra en ese mismo momento empieza a proponer otro diseño de tejido para realizar el próximo bolso, lo que revela una motivación de parte de ella después de ver el resultado.

A otra artesana (Sonia) se le mandó una foto del bolso con su tejido y lo encontró "precioso" y por otro lado comenzó de inmediato a mandar fotos de nuevos trabajos que había realizado como ejemplos de diseño para nuevos bolsos. Ese entusiasmo por querer seguir haciendo tejidos es sumamente gratificante como gestora del proyecto, ya que significa que se ha hecho un buen trabajo y las tejedoras más que conformes, están motivadas.

Por otro lado, es necesario mencionar que en la Muestra de artesanía UC 2016 (recién pasada) se reunió a Daniel Vicencio (expositor) y Alejandra Campos (expositora), artesanos que a pesar de que no se conocían, ambos habían trabajado en conjunto en el mismo bolso, uno en la parte de cuero y otro en el tejido. Este encuentro fue muy gratificante para los tres (ver foto).

Finalmente, Daniel, artesano que realizó las 5 mochilas también se muestra muy conforme con el resultado y es uno de los que más confía en la futura proyección del proyecto.



Jessica Díaz en Quinamávida  
Registro personal (octubre,  
2016)



Alejandra Campos en Muestra  
de artesanía UC 2016  
Registro personal (diciembre,  
2016)



Alejandra Campos y Daniel  
Vicencio en Muestra de  
artesanía UC 2016  
Registro personal (diciembre,  
2016)



## 2. Usuario

Se realizó una validación con un posible usuario a través de un formulario web de google docs con imágenes y preguntas específicas. A continuación la información, los resultados y las conclusiones más relevantes.

### Total de 34 Respuestas

- 21 mujeres / 13 hombres
- Rango etario de 22 a 56 años
- 30 chilenos/4 extranjeros
- Estudiantes y trabajadores
- Valoran los productos artesanales (85%)

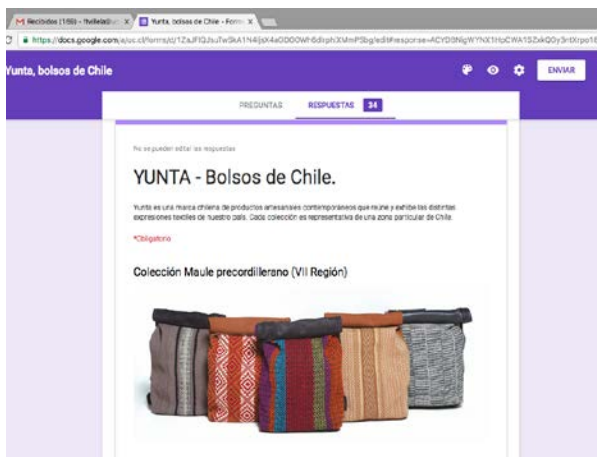

Cuánto te gusto nuestro diseño (del 1 al 5)?

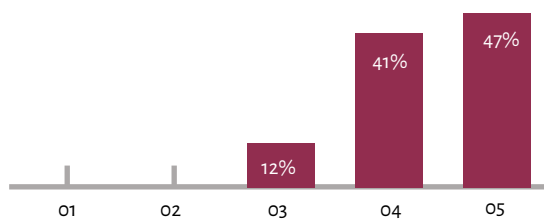

Lo usarías?

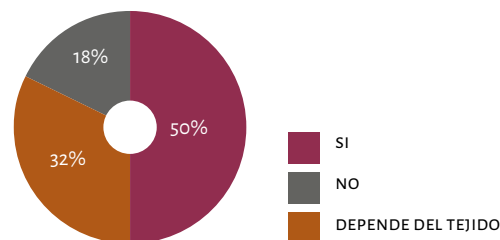

Que tan útil lo encuentras (del 1 al 5)?

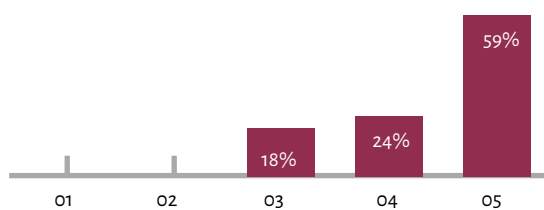

En qué contexto?

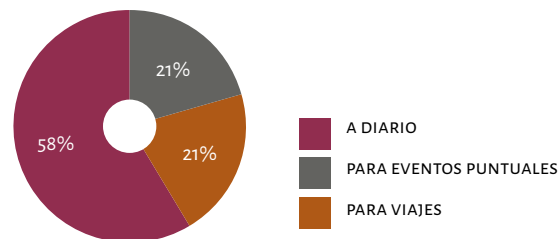

Cuánto estarías dispuesto a pagar?

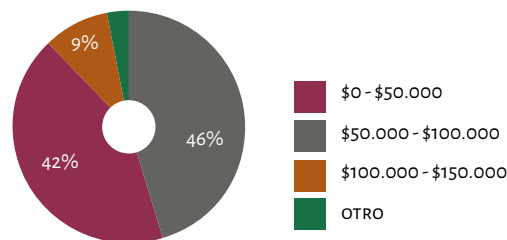



Cuál es la mochila que más te gusta?

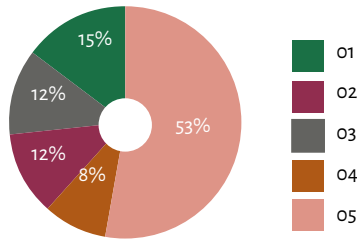

Cuál es la que menos te gusta?

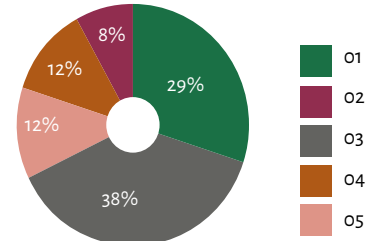

Crees que este producto es para..

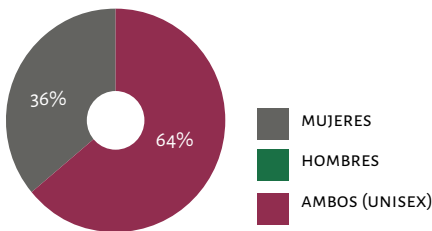

#### Comentarios relevantes:

"Me gusta mucho la forma porque se ven modernas y es difícil tener productos artesanales que sean "cool" o que se puedan usar con la ropa diaria"

"Tal vez tratar de hacer un producto unisex no sea lo más conveniente en el sentido que por querer tratar de cubrir ambas pierdas el foco"

"Me parece que es un producto muy contemporáneo, en el que se rescata la artesanía tradicional para transformarla en productos de lujo, creo que debe potenciar esta idea "no gender", ya que responde a una tendencia de nivel mundial"

"Muy buena idea, lindo producto handmade. Me surge la duda de su resistencia para usarlo a diario"

"Me gustaría que tuviera los tirantes acolchados para que no doliera llevar el computador"

#### Conclusiones y resultados

Es posible concluir después de esta validación, que la mochila es considerada útil y con un buen diseño. Las personas que la usarían en un mayor porcentaje sería a diario, más que en una ocasión especial. Por otra parte la disposición a pagar es de 0\$ - \$100.000 (88%), lo cuál se encuentra bajo el precio que se quiere cobrar donde solo un segmento muy acotado(9%) está dispuesto a pagar entre \$100.000 a \$150.000. En cuanto a diseño y colorido se observa que la mochila que más "gusta" es de tonos muy sobrios y con un tejido tradicional, lo cual permite afirmar que el chileno por lo menos a la hora de elegir un bolso para uso diario busca algo más clásico y neutro, opuesto a lo que es el bolso nº 3 que es el que menos se prefiere. Llama la atención que el bolso nº1 es el segundo que más se prefiere pero también el segundo que menos. Finalmente, la opinión colectiva dice que las mochilas son unisex, sin embargo esto no se quiere forzar sino que se deja abierto al usuario.

## 2. Proyecciones y desafíos

Para este proyecto existen varias posibles proyecciones en las cuales se tiene el interés de seguir trabajando.

### 1. Postulación a fondos concursables

La primera de ellas es la postulación a Fondos concursables para poder financiar el emprendimiento y poder seguir desarrollándolo. Se piensa en fondos regionales, ya que hay menor competencia que los fondos de la Capital y porque además la primera colección es de la región del Maule y se cuenta con una residencia en Linares que permite la postulación.

A pesar de que se vieron fondos de financiamiento CORFO, los cuales adjudican mayores montos de dinero, fueron descartados porque ese tipo de fondos están pensados para "modelos de negocios innovadores" más que para "productos innovadores" con un modelo de negocios tradicional, como es el caso. A continuación las opciones de fondos regionales a los que se podría postular a partir del próximo año 2017.

#### 1. Capital Semilla Emprende (SERCOTEC Maule)

Monto: Cofinanciamiento de hasta 3,5 millones para acciones de gestión y e inversión.

Fecha postulaciones: Mayo 2017

#### 2. Capital Abeja Emprende (SERCOTEC Maule)

Monto: Cofinanciamiento de hasta 3,5 millones para acciones de gestión y e inversión.

Fecha postulaciones: Mayo 2017

Requisitos: Proyectos liderados solo por mujeres.

### 2. Postulación "Sello de excelencia 2017"

Otra de las salidas a las que aspira el proyecto para el mes de mayo del próximo año 2017 es la postulación al Sello de Excelencia 2017 (ya mencionado anteriormente), en la categoría de "línea de productos artesanales" y postulando como creación grupal a través de la asociación artesanos – diseñador. Se revisaron las bases y se habló con las personas correspondientes y la colección de bolsos cumple con los requisitos del sello pudiendo presentar hasta 5 mochilas. Si los resultados son favorables y se obtiene el reconocimiento, tal como dice en las bases: "la Fundación Artesanías de Chile comercializará los objetos ganadores durante un año en su tienda del Centro Cultural Palacio la Moneda" (CNCA, 2014), asegurando un nuevo punto de venta. El mismo que en un principio fue descartado debido a que todavía no se abre completamente a la artesanía contemporánea o de innovación, pero que está vías de hacerlo.

### 3. Colecciones en otras regiones y nuevas líneas de productos

Pensando en un futuro a largo plazo el proyecto está pensado para sacar colecciones con tejidos de otras regiones, como Araucanía, Los Lagos, Atacama, por nombrar sólo algunas que tienen un fuerte potencial en lo textil. Además se podrían desarrollar nuevas líneas de productos realizando la misma mochila pero en distintos tamaños/capacidad, o bien sacar nuevos tipos de contenedores, como billeteras, bolsos, porta notebook, entre otros de modo de complementar el producto inicial.





## Conclusiones

Lo más valorado de esta experiencia, fue el poder conocer y trabajar junto a grandes y sencillas personas, como lo son los artesanos. La posibilidad de redescubrir mi territorio, la séptima región, me permitió valorar aún más mi lugar de origen, lugar con una riqueza textil inimaginable y de la cuál me gustaría seguir aprendiendo. Trabajar con artesanas que se encuentran tan desconectadas de los centros urbanos y la civilización fue como un cable a tierra que me recordó que no todo pasa en Santiago, sino que fuera de él esta lleno de cosas por descubrir y a las cuales es muy importante potenciar .

En cuanto a la artesanía y al oficio textil de la zona, es posible concluir que a pesar de la creación de productos poco prácticos que están lejos de responder a necesidades contemporáneas, el oficio del tejido a telar hoy en día se encuentra más vivo que nunca. Existen muchas tejedoras activas que están orgullosas de ser portadoras de una tradición, sin embargo lo que falta (que es en parte lo que se realizó en este proyecto) son iniciativas que las guíen y las encausen por vías de artesanía contemporánea que rescaten y pongan en valor sus técnicas tradicionales.

Finalmente, como acotación personal, después de trabajar codo a codo con las tejedoras durante este último tiempo, entender su lenguaje y ver la dedicación que le ponen a cada una de sus piezas, se hace imposible no enamorarse de su oficio y de lo que ha logrado el proyecto en este corto plazo.





# Referencias Bibliográficas

## Libros, archivos y documentos electrónicos

- Albornoz, C., Alfaro, E., Rodríguez, Ceballos, P., & Rodríguez, M.C. (2008). *Chile Artesanal, Patrimonio hecho a mano*. Santiago, Chile. Colección Patrimonio.
- Albornoz, I. (2015). *Proyecto Sello Regional Artesanías del Maule*. CNCA Maule. Talca, Chile.
- Bravo, P. (2015). *Región del Maule, Información Regional 2015*. ODEPA. Santiago, Chile. Recuperado de: <http://www.odepa.cl/>
- CNCA. (2010). *Política de fomento de las artesanías 2010 - 2015*. Chile. Recuperado de: [http://www.cultura.gob.cl/wp-content/uploads/2011/09/politica\\_artesania.pdf](http://www.cultura.gob.cl/wp-content/uploads/2011/09/politica_artesania.pdf)
- CNCA. (2014). *Bases del Concurso: Sello de excelencia a la artesanía Chile*. UNESCO. Santiago, Chile. Recuperado de: <http://www.cultura.gob.cl/wp-content/uploads/2014/01/bases-sello-excelencia-artesania-2014.pdf>
- CNCA, & INE. (2015). *Cultura y Tiempo Libre, Informe Anual 2014*. Santiago, Chile. Recuperado de: <http://www.cultura.gob.cl/>
- CRCA del Maule. (2015). *Catastro oficial de artesanos tradicionales del Maule*. Talca, Chile.
- Freland, F. (2009). *Captar lo inmaterial, una mirada al patrimonio vivo*. UNESCO. París, Francia. Recuperado de: <http://unesdoc.unesco.org/images/0018/001871/187119s.pdf>
- Frites, C. & Llamazales, S. (2011). *Patrimonio Material, Reporte Estadístico (Nº 3)*. CNCA. Santiago, Chile. Recuperado de: <http://www.cultura.gob.cl/>
- Fuenzalida, A., Loayza, C. & Soto, L. (2010). *La Ruta del Telar, la práctica textil como patrimonio inmaterial en la Región del Maule*. Proyecto FONDART.
- Fundación de artesanías de Chile. (s/f). *Institucionalidad corporativa*. Recuperado de: <http://www.artesaniashile.cl/institucionalidad-corporativa-artesaniashile.php>
- Grüzmacher, M. (1999). *Trama de una identidad* (pp. 10-11). En Pontificia Universidad Católica de Chile, 26 Muestra Internacional de Artesanía tradicional. Santiago, Chile.
- Grüzmacher, M. (2013). *Investigación, estudio y catastro de artesanía textil Región del Maule*. Santiago, Chile.
- Hoces de la Guardia, S. & Rodríguez, C. (1999). *El valor del textil* (p. 3). En Pontificia Universidad Católica de Chile, 26 Muestra Internacional de Artesanía tradicional. Santiago, Chile.
- Pontificia Universidad Católica de Chile. (1999). *26 Muestra Internacional de Artesanía tradicional*. Santiago, Chile.
- Rodríguez, C. (2004). *Artesanía nuestra cultura viva*. SERCOTEC. Santiago, Chile. Recuperado de: <http://chileartesaniamaterial.cultura.gob.cl/archivos/documentos/08fd2c4a51.pdf>
- SIRENA (2011). *Reporte estadístico (Nº 19)*. CNCA. Santiago, Chile. Recuperado de: <http://www.cultura.gob.cl/wp-content/uploads/2012/06/reporte-estadistico-sirena.pdf>
- SIRENA (2013). *Caracterización de los canales de comercialización de la artesanía e identificación de buenas prácticas, Reporte estadístico (Nº 25)*. Recuperado de: <http://www.cultura.gob.cl/wp-content/uploads/2013/05/reporte-25.pdf>
- Sepúlveda, F. (2003). *Artesanía como Patrimonio Cultural, Desarrollo, Fomento y Protección*. En Pontificia Universidad Católica de Chile, Revista Aisthesis (Nº36) Instituto de estética (pp. 52-56). Santiago, Chile.
- SERNATUR. (2015a). *Anuario de turismo 2014*. Santiago, Chile. Recuperado de: [http://www.sernatur.cl/wp-content/uploads/2015/12/Anuario-de-Turismo-2014\\_version-final-consolidada.pdf](http://www.sernatur.cl/wp-content/uploads/2015/12/Anuario-de-Turismo-2014_version-final-consolidada.pdf)
- SERNATUR. (2015b). *Plan de acción Región del Maule / Sector Turismo 2014-2018*. Recuperado de: <http://www.sernatur.cl/>
- This is Chile (s/f). *Geografía*. Recuperado de: <https://www.thisischile.cl/naturaleza/geografia/>
- UNESCO. (1997). *La Artesanía y el Mercado Internacional: Comercio y Codificación Aduanera*. Manila, Filipinas. Recuperado de: <http://unesdoc.unesco.org/images/0011/001114/111488s.pdf>
- Vacheron, F. & Vetrare, S. (2005). *Dossier Nº2 Taller A+D, Encuentro de Santiago de Chile*. UNESCO. Montevideo, Uruguay. Recuperado de: [http://www.unesco.org/new/fileadmin/MULTIMEDIA/FIELD/Montevideo/pdf/Dossier\\_UNESCO\\_completo\\_feb11\\_01.pdf](http://www.unesco.org/new/fileadmin/MULTIMEDIA/FIELD/Montevideo/pdf/Dossier_UNESCO_completo_feb11_01.pdf)
- Vencatachellum, I. (2005). *Encuentro entre diseñadores y artesanos*. UNESCO. París, Francia. Recuperado de: <http://unesdoc.unesco.org/images/0014/001471/147132s.pdf>
- 24horas.cl. (2016). *Turistas argentinos molestos por colapso en Paso Fronterizo Pehuenche*. Recuperado de: <http://www.24horas.cl/nacional/turistas-argentinos-molestos-por-colapso-del-paso-fronterizo-pehuenche-1914033>

## Bibliografía complementaria

- Ovalle, E. (2014). *Factoría Macul: artesanía y diseño*. Tesis presentada a la Pontificia Universidad Católica de Chile para optar al Título profesional de diseñador.
- Fuenzalida, A. (2002). *Las tejedoras de Quinamávida: El diseñador en el desarrollo humano*. Tesis presentada a la Pontificia Universidad Católica de Chile para optar al Título profesional de diseñador.

